

令和5年版

# 消防年報



泉州南消防組合  
泉州南広域消防本部

令和6年刊行

## はじめに

この年報は、令和5年中における泉州南消防組合管内の消防業務の概要であり、安全で安心して暮らせる泉州南の実現に役立たせると共に、広く一般に紹介することにより、住民の皆様が消防へのご理解を深めていただく一助になれば幸いと編さんしたものです。

内容は、本組合消防の現況や火災・救急・予防行政の実態等を主としたものであり、職員一致協力の下、今後とも変わらぬ努力を重ね、住民の負託に応えゆく所存でありますので、関係各位の特段のご指導、ご協力をお願い申し上げます。

なお、この年報は令和5年中のものとして集録し、一部これによらないものは、当該各表にそれぞれ記載しています。

令和6年9月

泉州南消防組合  
泉州南広域消防本部

## 泉州南消防組合関係 3 市 3 町の徽章

### 泉佐野市章

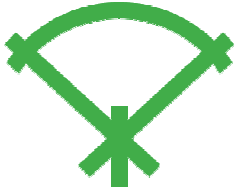

昭和23年4月1日、市制施行と同時に広く市民から新生泉佐野市にふさわしい市章を募集し、その中から選んだもので泉佐野市の「サノ」の文字を末広形に図案化し無限の躍進を遂げる泉佐野市の姿を象徴しています。

### 泉南市章



市名「泉南」の頭文字「せ」を図案化したもので市民相互の力と協力・融和・団結を表わし飛躍を示す。

### 阪南市章



阪南の「は」をひろがり行く水輪みずわに図案化し、調和と平和を象徴する大小の輪は未来に向かって大きく躍進する阪南市の姿を形象する。

## 熊取町章

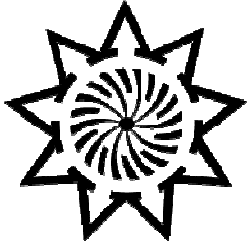

花びらの「マが9」で“熊(クマ)”を、おしべの「リが10」で“取(トリ)”をあらわす。  
全体で夏の強い太陽にも負けず雄々しく育つ「向日葵」の花をあらわして躍進する熊取町の姿を形象する。

## 田尻町章



田尻町の中央部を流れる田尻川をはさみ、吉見、嘉祥寺の田園が整然と並んでいる姿を象徴する。

## 岬町章



平和と力強い躍進を表象する。外側の部分は、岬町のローマ字綴り「MISAKICHO」の文字Mを図案化し、中の文字は大阪府の頭文字「O」を表している。

# 泉州南消防組合規約

## 第1章 総則

### (名称)

第1条 この組合は、泉州南消防組合（以下「組合」という。）という。

### (組合を組織する地方公共団体)

第2条 組合は、泉佐野市、泉南市、阪南市、熊取町、田尻町及び岬町（以下「関係市町」という。）をもって組織する。

### (共同処理する事務)

第3条 組合は、次に掲げる事務を共同処理する。

- (1) 消防に関する事務（消防団及び水利施設に関する事務を除く。）
- (2) 大阪府産業保安行政事務に係る事務処理の特例に関する条例（平成12年大阪府条例第6号）の定めるところにより、関係市町が処理することとされた事務のうち、火薬類、高圧ガス及び液化石油ガスに係る事務

### (事務所の位置)

第4条 組合の事務所は、泉佐野市りんくう往来北1番地の20に置く。

## 第2章 議会

### (議会の組織)

第5条 組合の議会の議員（以下「組合議員」という。）の定数は、15人とし、関係市町の定数は、次のとおりとする。

- (1) 泉佐野市 3人
- (2) 泉南市 3人
- (3) 阪南市 3人
- (4) 熊取町 2人
- (5) 田尻町 2人
- (6) 岬町 2人

### (議員の選挙)

第6条 組合議員は、関係市町の各議会において、当該議会の議員のうちから選挙する。

### (議員の補欠選挙)

第7条 組合議員に欠員が生じたときは、当該組合議員の属していた関係市町は、速やかに補欠選挙を行わなければならない。

### (議員の任期)

第8条 組合議員の任期は、関係市町の議会の議員の任期による。

2 補欠の組合議員の任期は、前任者の残任期間とする。

(議長及び副議長)

第9条 組合の議会は、組合議員のうちから議長及び副議長各1人を選挙しなければならない。

2 議長及び副議長の任期は、組合議員の任期による。

### 第3章 執行機関

(執行機関の組織)

第10条 組合に管理者1人、副管理者5人及び会計管理者1人を置く。

(執行機関の選任)

第11条 管理者は、関係市町の市の長のうちから互選により選出する。

2 副管理者は、管理者以外の関係市町の長をもって充てる。

3 会計管理者は、管理者の属する市の会計管理者をもって充てる。

(執行機関の任期)

第12条 管理者及び副管理者の任期は、2年とする。

2 管理者又は副管理者が関係市町の長でなくなったときは、同時にその職を失う。

3 前項の規定により、管理者又は副管理者がその職を失い、新たな者が選任された場合の任期は、前任者の残任期間とする。

(管理者の職務の代理)

第13条 副管理者は、管理者に事故があるとき、又は管理者が欠けたときは、あらかじめ管理者の定めた順序により、その職務を代理する。

(監査委員)

第14条 組合に監査委員2人を置く。

2 監査委員は、管理者が組合の議会の同意を得て、組合議員及び地方自治法(昭和22年法律第67号)第196条第1項に規定する識見を有する者(以下「識見を有する者」という。)のうちから各1人を選任する。

3 監査委員の任期は、組合議員のうちから選任される者にあつては組合議員の任期によるものとし、識見を有する者のうちから選任される者にあつては4年とする。

(消防吏員その他の職員)

第15条 組合に消防吏員その他の職員を置き、その定数は条例で定める。

### 第4章 経費

(経費の支弁方法)

第16条 組合の経費は、関係市町の負担金その他の収入をもって支弁する。

2 前項の負担金(次項に定めるものを除く。)の負担割合は、消防費に係る基準財政需要額割、消防需要額割及び均等割とし、それぞれの割合にあつては関係市町の長の協議により別に定める。

3 組合議員の議員報酬に係る経費の負担金の負担割合は、次のとおりとする。

- (1) 泉佐野市 100分の20.0000
- (2) 泉南市 100分の20.0000
- (3) 阪南市 100分の20.0000
- (4) 熊取町 100分の13.3334
- (5) 田尻町 100分の13.3333
- (6) 岬町 100分の13.3333

附 則

( 施行期日 )

1 この規約は、大阪府知事の許可のあった日から施行する。ただし、第3条の規定は、平成25年4月1日から施行する。

( 準備行為 )

2 第3条各号に掲げる事務を処理するために必要な手続その他の行為は、同条の規定の施行前においても、行うことができる。

( 事務の承継 )

3 泉州南消防組合は、平成25年3月31日をもって解散する阪南岬消防組合の事務を承継する。

附 則 (平成25年2月6日大阪府指令市第3915号)

この規約は、大阪府知事の許可のあった日から施行する。

附 則 (平成28年5月19日大阪府指令市第1569号)

( 施行期日 )

1 この規約は、大阪府知事の許可のあった日から施行する。

( 経過措置 )

2 この規約の施行の際現に在任している管理者及び副管理者の任期については、改正後の第12条第1項の規定にかかわらず、平成30年3月31日までとする。

附 則 (令和2年3月5日届出)

( 施行期日 )

この規約は、令和2年4月1日から施行する。

# 目 次

*管内の概況	1
*消防署所配置	2
*消防本部・署所の現況	3
*早見統計	7
*沿革	8

## 総務編

*組織図	10
*消防予算	11
*職員の年齢状況／職員の勤続年数状況	12
*職員の免許資格取得状況／職員内部教養及び訓練等実施状況	13
*職員派遣等実施状況	14
*令和5年中の主な行事	15

## 予防編

*消防同意件数	17
*防火対象物数	18
*消防用設備等	19
*完成検査実施件数	20
*防火対象物立入検査実施件数	21
*危険物施設及び事業所数	22
*危険物施設等事務処理件数	23
*危険物施設等立入検査実施件数	24
*保安3法関係事業所数	25



## \* 保安 3 法関係事務処理件数

火薬類取締法関係申請・届出件数	2 6
高圧ガス保安法関係申請・届出件数	2 7
液石法関係申請・届出件数	2 8
* 保安 3 法関係事業所立入検査件数	2 9
* 火災予防条例関係事務処理件数	3 0
* 圧縮アセチレンガス等の届出／住宅用火災警報器の設置率と条例適合率	3 1
* 幼年・少年消防クラブ	3 2
* 婦人防火クラブ	3 3

## 警 備 編

* 火災概況	3 4
* 火災統計一覧表	3 5
* 火災原因別一覧表	3 6
* 火災種別・損害額・覚知別	3 7
* 月別火災発生件数	3 8
* 時間帯別火災出動状況／曜日別火災出動状況	3 9
* 救急概況	4 0
* 救急出動状況	4 1
* 署別救急出動状況	4 2
* 月別救急出動状況	4 3
* 時間帯別救急出動状況	4 4
* 年齢区分・重症度別救急搬送状況	4 5
* 応急手当普及啓発講習実施状況	4 6
* 救助概況	4 7
* 救助出動状況	4 8
* 救助訓練実施状況	4 9

* 事故等出動件数	5 0
* 保有車両一覧表	5 1
* 消防水利現況	5 3
* 警備関係事務受理件数／開発行為消防指導件数	5 4
* 管内消防団の概要	5 5

## 指 令 編

* 通信指令系統図	5 8
* 通信施設の状況	5 9
* 火災・救急等（1 1 9 番）受信回数状況	6 1

## 管内の概況

当消防組合管内は大阪府の最南端、和歌山県境に位置し、北西側は大阪湾を臨み、東側を貝塚市に接した、泉佐野市、泉南市、阪南市、熊取町、田尻町、岬町の3市3町で構成されています。

気候は瀬戸内式気候に属し、温暖で比較的少ない降水量となっています。

令和5年12月末日現在

	人口(人)	世帯数	面積(k㎡)
泉佐野市	98,840	44,562	56.51
泉南市	58,563	23,306	48.98
阪南市	49,544	20,742	36.17
熊取町	43,351	17,394	17.24
田尻町	8,322	3,764	5.62
岬町	14,249	6,253	49.18
合計	272,869	116,021	213.70

## 位置

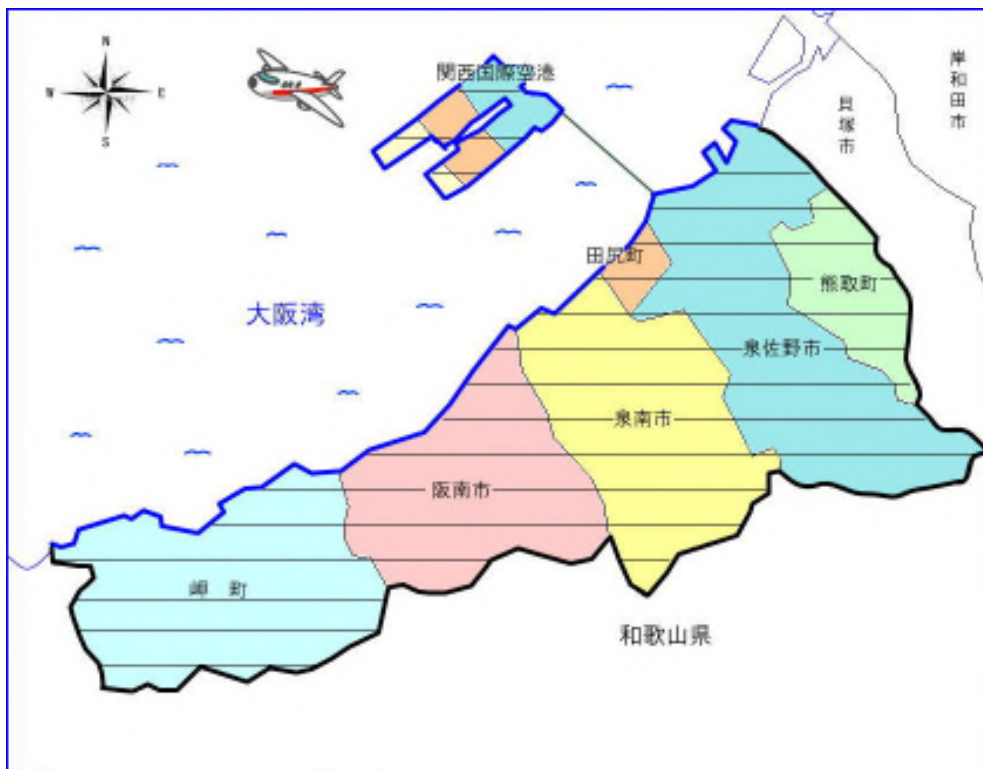

# 消防署所配置



(令和5年12月31日現在)

## 消防本部・署所の現況

### 消防本部・泉佐野消防署

泉佐野市りんくう往来北1番地の20

TEL 072-469-0119(代)

FAX 072-460-2119(消防本部)

TEL 072-463-5656(泉佐野消防署)

FAX 072-469-0050(泉佐野消防署)

構 造	PRC構造 5階建
敷地面積	2,403.52 m <sup>2</sup>
延べ面積	4,491.72 m <sup>2</sup>
竣工年月	平成8年1月



### 本部田尻庁舎

泉南郡田尻町嘉祥寺385番地2

TEL 072-465-0119(FAX兼用)

構 造	鉄筋コンクリート造 2階建
敷地面積	331.91 m <sup>2</sup>
延べ面積	359.86 m <sup>2</sup>
竣工年月	昭和63年



### 泉佐野消防署 日根野分署

泉佐野市日根野3469番地

TEL 072-468-0119

FAX 072-468-0019

構 造	鉄骨平屋建
敷地面積	801.42 m <sup>2</sup>
延べ面積	255.76 m <sup>2</sup>
竣工年月	平成30年8月



## 泉佐野消防署 上瓦屋出張所

泉佐野市上瓦屋455番地の3

TEL 072-463-0119(FAX兼用)

構 造	鉄筋コンクリート造 2階建
敷地面積	714.81 m <sup>2</sup>
延べ面積	362.40 m <sup>2</sup>
竣工年月	平成2年4月



## 泉佐野消防署 空港出張所

泉南郡田尻町泉州空港中1番地

TEL 072-456-0119

FAX 072-456-0118

構 造	鉄骨造 2階建
敷地面積	1,645.88 m <sup>2</sup>
延べ面積	1,410.93 m <sup>2</sup>
竣工年月	平成17年12月



## 熊取消防署

泉南郡熊取町野田一丁目1番19号

TEL 072-453-0119

FAX 072-453-1124

構 造	鉄筋コンクリート造 3階建
敷地面積	1,305.32 m <sup>2</sup>
延べ面積	1,126.61 m <sup>2</sup>
竣工年月	昭和59年1月



## 泉南消防署

泉南市信達市場 2 0 1 2 番地の 1

TEL 072-485-0119

FAX 072-483-7951

構 造	鉄筋コンクリート造 2 階建
敷地面積	2,152.22 m <sup>2</sup>
延べ面積	1,073.31 m <sup>2</sup>
竣工年月	昭和 4 1 年 5 月



## 泉南消防署 砂川出張所

泉南市信達市場 9 1 6 番地の 1

TEL 072-484-0119(FAX兼用)

構 造	鉄筋コンクリート造 2 階建
敷地面積	3,309.64 m <sup>2</sup>
延べ面積	379.80 m <sup>2</sup>
竣工年月	昭和 5 7 年 4 月



## 阪南消防署

阪南市桃の木台一丁目 1 番地の 1

TEL 072-476-0119

FAX 072-476-0122

構 造	鉄筋コンクリート造 3 階建
敷地面積	4,000.37 m <sup>2</sup>
延べ面積	1,639.88 m <sup>2</sup>
竣工年月	平成 3 0 年 2 月



## 阪南消防署 北分署

阪南市黒田 2 6 4 番地の 1

TEL 072-473-0119

FAX 072-473-1511

構 造	鉄筋コンクリート造 2 階建
敷 地 面 積	2,485.14 m <sup>2</sup>
延 べ 面 積	1,077.47 m <sup>2</sup>
竣 工 年 月	昭和 5 2 年 4 月



## 岬消防署

泉南郡岬町深日 1 4 1 5 番地

TEL 072-492-0119





FAX 072-492-2237





構 造	鉄筋コンクリート造 2 階建
敷 地 面 積	1,480.35 m <sup>2</sup>
延 べ 面 積	1,427.76 m <sup>2</sup>
竣 工 年 月	平成 1 3 年 4 月









# 早見統計

<p>消防予算</p>  <p>3,876,514 千円</p>	<p>署所・職員数</p>  <p>消防本部 1・定員 394人 消防署 5・実員 381人 消防分署 2 出張所 4 (本部田尻庁舎含む)</p>	<p>幼年・少年消防クラブ</p>  <p>少年消防クラブ 7人 幼年消防クラブ 4,353人</p>	<p>婦人防火クラブ</p>  <p>235人</p>
---	---	---	--

<p>ポンプ車等</p>  <p>ポンプ車 11台 タンク車 6台 化学車 2台</p>	<p>はしご車・特殊車両</p>  <p>はしご車 3台 救助工作車 3台 水難救助車 2台 水槽車 1台</p>	<p>救急車</p>  <p>高規格救急車 16台 大型救急車 1台</p>	<p>消防水利</p>  <p>消火栓 6,174基 防火水槽 1,222基</p>
---	--	--	---

<p>火災件数</p>  <p>42件</p>	<p>救急件数</p>  <p>19,996件</p>	<p>救助件数</p>  <p>266件</p>	<p>事故等件数</p>  <p>1,006件</p>
--	--	--	--

<p>防火対象物</p>  <p>12,161件</p>	<p>危険物施設</p>  <p>製造所 6施設 貯蔵所 318施設 取扱所 164施設</p>	<p>保安3法関係</p>  <p>液化石油ガス関係事業者及び施設数 165 火薬取締法関係事業所数 34 高圧ガス保安法関係事業所数 417</p>	<p>立入検査(査察)数</p>  <p>防火対象物 1827回 危険物施設 294回 保安3法関係事業所 120回</p>
---	---	---	---

## 沿 革

年 月 日	概 要
昭 和 23 年 4 月 1 日	泉佐野市消防本部及び消防署の設置
昭 和 40 年 4 月 1 日	泉南町消防本部及び消防署の設置
昭 和 52 年 4 月 1 日	阪南町消防本部及び消防署の設置 岬町役場防災課救急業務開始
昭 和 59 年 4 月 1 日	熊取町消防本部及び消防署の設置
平 成 4 年 4 月 1 日	田尻町から泉佐野市消防本部へ消防業務の委託開始 泉南市から泉佐野市消防本部へ関西国際空港本島泉南市域の消防業務の委託開始
平 成 13 年 4 月 1 日	阪南岬消防組合消防本部及び消防署の設置
平 成 23 年 1 月 7 日	(仮称)泉州南ブロック消防広域化協議会設置
平 成 24 年 10 月 10 日	泉州南ブロック消防広域化調印式
平 成 24 年 11 月 14 日	大阪府から設立許可指令書の交付を受け泉州南消防組合が設立
平 成 25 年 2 月 13 日	初代組合議会議長に 辻野 隆成議員 選出
平 成 25 年 4 月 1 日	泉州南消防組合管理者に 千代松 大耕(泉佐野市長)就任 泉州南消防組合泉州南広域消防本部 1本部 6消防署 1分署 4出張所、消防職員361人(条例定数394人) をもって業務開始 初代消防長に 根来 芳一 就任
平 成 25 年 5 月 30 日	2代目組合議長に 辻中 隆議員 選出
平 成 26 年 2 月 10 日	3代目組合議長に 中尾 広城議員 選出
平 成 26 年 11 月 26 日	4代目組合議長に 木下 豊和議員 選出
平 成 27 年 2 月 9 日	5代目組合議長に 庄司 和雄議員 選出
平 成 27 年 4 月 1 日	初代消防長 根来 芳一退任、後任に消防本部次長 北川 悟が第2代消防長に就任
平 成 27 年 11 月 24 日	6代目組合議長に 二神 勝議員 選出
平 成 28 年 2 月 8 日	7代目組合議長に 岡田 昌司議員 選出
平 成 28 年 4 月 1 日	泉州南消防組合管理者に 竹中 勇人(泉南市長)就任 第2代消防長 北川 悟退任、後任に消防本部次長 竹内 寛二が第3代消防長に就任 組織改編により総務部管理課及び警防部指揮司令課設置 高機能消防指令センター運用開始
平 成 28 年 7 月 11 日	8代目組合議長に 辻中 隆議員 選出
平 成 29 年 2 月 13 日	9代目組合議長に 田畑 仁議員 選出

年 月 日	概 要
平成 29 年 11 月 27 日	10 代目組合議長に 河部 優議員 選出
平成 30 年 2 月 13 日	11 代目組合議長に 上甲 誠議員 選出
平成 30 年 3 月 31 日	市場消防署日根野出張所廃止
平成 30 年 4 月 1 日	泉州南消防組合管理者に 水野 謙二(阪南市長) 就任 阪南消防署南西分署開署 泉佐野消防署空港分署を泉佐野消防署空港出張所へ改編
平成 30 年 8 月 19 日	市場消防署廃止
平成 30 年 8 月 20 日	市場消防署上瓦屋出張所を泉佐野消防署上瓦屋出張所へ改編
平成 30 年 9 月 12 日	泉佐野消防署日根野分署開署
平成 30 年 10 月 29 日	12 代目組合議長に 畑中 讓議員 選出
平成 31 年 2 月 12 日	13 代目組合議長に 大庭 聖一議員 選出
平成 31 年 4 月 1 日	第3代消防長 竹内 寛二退任、後任に総務部長 大西 保 が第4代消防長に就任
令和 元年 5 月 29 日	14 代目組合議長に 西野 辰也議員 選出
令和 2 年 2 月 10 日	15 代目組合議長に 南 良徳議員 選出
令和 2 年 4 月 1 日	泉州南消防組合管理者に 千代松 大耕(泉佐野市長) 就任
令和 2 年 11 月 16 日	16 代目組合議長に 澁谷 昌子議員 選出
令和 3 年 2 月 26 日	17 代目組合議長に 中谷 清豪議員 選出
令和 3 年 4 月 1 日	第4代消防長 大西 保退任、後任に消防本部次長 寒川 徹が第5代消防長に就任
令和 3 年 11 月 1 日	18 代目組合議長に 岩室 敏和議員 選出
令和 4 年 2 月 25 日	19 代目組合議長に 中藤 大助議員 選出
令和 4 年 4 月 1 日	泉州南消防組合管理者に 竹中 勇人(泉南市長) 就任 第5代消防長 寒川 徹退任、後任に総務部長 森本 弘昭 が第6代消防長に就任 泉佐野消防署田尻出張所を泉州南広域消防本部田尻庁舎へ 改編
令和 4 年 5 月 22 日	泉州南消防組合管理者に 山本 優真(泉南市長) 就任
令和 4 年 7 月 4 日	20 代目組合議長に 日根野谷 和人議員 選出
令和 5 年 2 月 24 日	21 代目組合議長に 森 裕文議員 選出
令和 5 年 4 月 1 日	阪南消防署を北分署へ改編、阪南消防署南西分署を阪南消防 署へ改編

# 総務編



消防長 表彰

# 組 織 図

(令和5年12月31日現在)

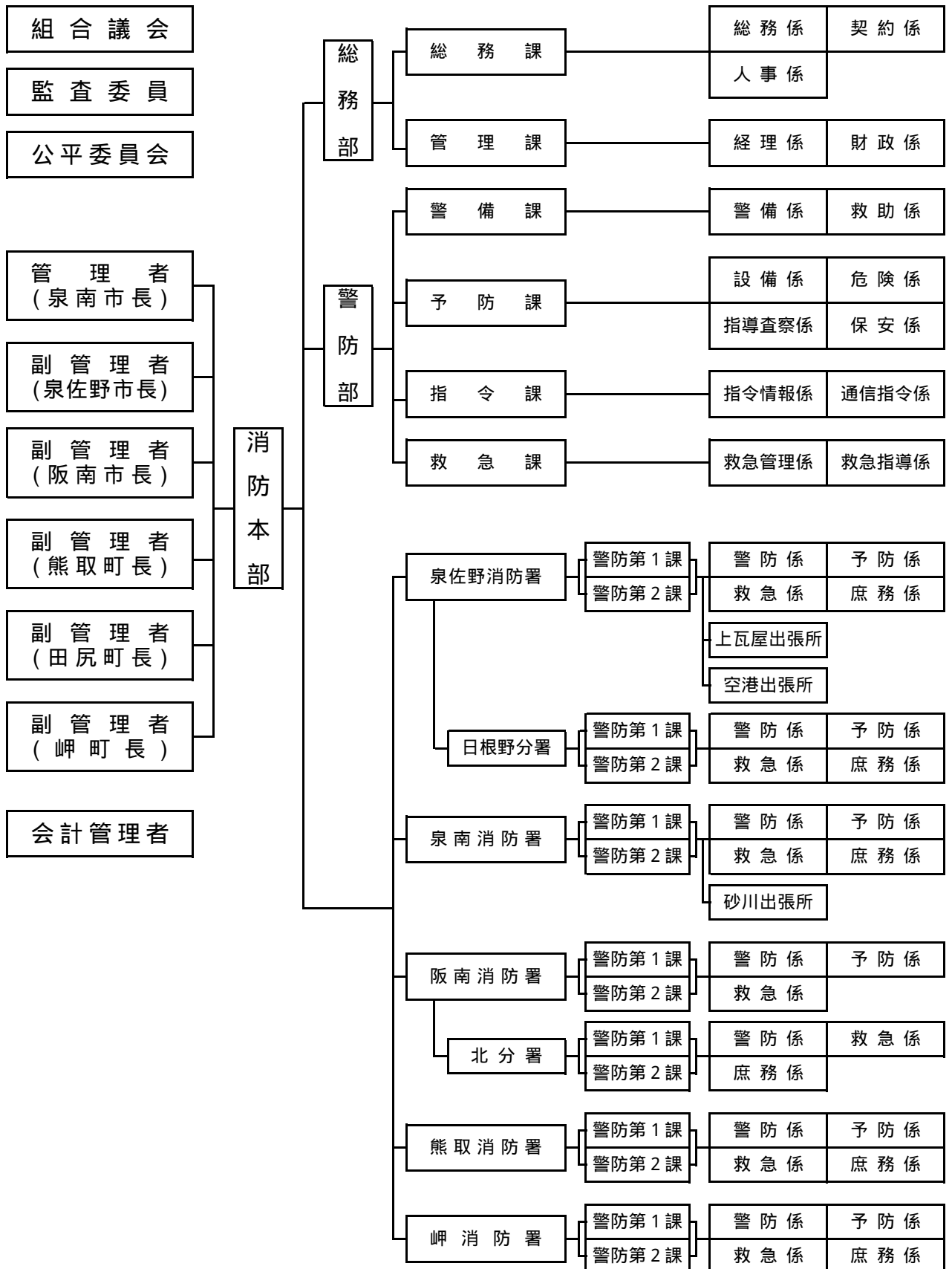

# 消 防 予 算

当初予算

(単位：千円)

区分 年度	一般会計 予算額	議会費	消防費	公債費	予備費
令和4年度	3,766,494	3,366	3,500,329	261,799	1,000
令和5年度	3,876,514	3,410	3,607,045	265,059	1,000

一般会計予算額には、組合関係市町負担金のほか、その他歳入等が含まれています。

消防費内訳

(単位：千円)

区分 年度	人件費	物件費	維持補修費	扶助費	補助費等	普通建設 事業費
令和4年度	3,068,851	269,739	5,522	41,976	40,878	73,363
令和5年度	3,015,175	302,637	4,924	36,976	40,913	206,420

組合関係市町負担金

(単位：千円)

関係市町	各関係市町負担金	
	令和4年度	令和5年度
泉佐野市	1,214,746	1,205,814
泉南市	772,185	771,366
阪南市	663,069	653,263
熊取町	518,637	527,352
田尻町	238,191	247,653
岬町	279,254	281,989
負担金の合計	3,686,082	3,687,437

決算

(単位：円)

区分 年度	一般会計 決算額	議会費	消防費	公債費	予備費
令和3年度	3,870,496,279	1,867,521	3,584,831,012	283,797,746	0
令和4年度	3,751,213,260	2,389,243	3,487,367,422	261,456,595	0

## 職員の年齢状況

(令和5年12月31日現在)

階級 年齢	消 正 防 監	消 防 監	消 防 司 令 長	消 司 防 令	消 防 司 令 補	消 士 防 長	消 防 士	計
20歳未満	0	0	0	0	0	0	1	1
20歳以上25歳未満	0	0	0	0	0	0	40	40
25 " 30 "	0	0	0	0	0	7	28	35
30 " 35 "	0	0	0	0	3	19	4	26
35 " 40 "	0	0	0	0	18	14	0	32
40 " 45 "	0	0	0	0	28	8	0	36
45 " 50 "	0	0	0	4	48	9	1	62
50 " 55 "	0	0	3	34	48	7	0	92
55歳以上	1	4	8	13	6	0	0	32
計	1	4	11	51	151	64	74	356
平均年齢	60歳6月	58歳12月	57歳4月	54歳1月	46歳12月	38歳7月	25歳4月	42歳6月

再任用職員(25名)を含まない

## 職員の勤続年数状況

(令和5年12月31日現在)

階級 勤続年数	消 正 防 監	消 防 監	消 防 司 令 長	消 司 防 令	消 防 司 令 補	消 士 防 長	消 防 士	計
1年未満	0	0	0	0	0	0	14	14
1年以上5年未満	0	0	0	0	0	0	33	33
5 " 10 "	0	0	0	0	0	13	25	38
10 " 15 "	0	0	0	0	11	18	1	30
15 " 20 "	0	0	0	0	15	11	0	26
20 " 25 "	0	0	0	1	30	8	0	39
25 " 30 "	0	0	0	6	35	7	0	48
30年以上	1	4	11	44	60	7	1	128
計	1	4	11	51	151	64	74	356
平均勤続年数	41年2月	38年5月	36年4月	33年10月	26年6月	17年4月	04年2月	21年9月

再任用職員(25名)を含まない

## 職員の免許資格取得状況

(令和5年12月31日現在)

資格名		階級	消防正監	消防監	消防司令長	消防司令	消防司令補	消防士長	消防士	計
自動車運転免許	大型免許	(一 種)	1	3	9	36	98	34	4	185
		(二 種)				1	2			3
	中型免許	(一 種)					32	40	29	101
		(一 種)							18	18
	普通免許	(一 種)	1	4	10	48	150	61	51	325
		(二 種)			1		3			4
	けん引免許	(一 種)			1					1
(二 種)				1		1			2	
第1級陸上特殊無線技士								1	1	
第2級陸上特殊無線技士			1	1	8	33	56	15	2	116
第3級陸上特殊無線技士				1			1	1	20	23
危険物取扱者	(甲種)					1	3			4
	(乙種)			4	10	31	52	13	11	121
	(丙種)					2				2
消防設備士	(甲種)					7	6			13
	(乙種)			2	3	7		1		13
第1種衛生管理者免許				1	1	3	3			8
第2種衛生管理者免許					1	1				2
安全衛生推進者						1				1
ガス溶接技能講習				1	6	19	28	8	2	64
小型移動式クレーン運転技能講習			1	2	5	22	67	30	6	133
玉掛技能講習			1	2	6	27	75	31	6	148
酸素欠乏・硫化水素危険作業主任者講習					1	10	27	8	2	48
特定化学物質等作業主任者						6	6			12
毒物劇物取扱責任者						1	1			2
潜水士				2	6	24	75	31	16	154
小型船舶操縦士				1	6	23	54	6	1	91
救急救命士				1	1	21	60	20	11	114
高圧ガス製造保安責任者免状				1	3	8	10	1		23
甲種火薬類取扱保安責任者							1			1
予防技術資格者	消防用設備		1		9	17	40	9	5	81
	防火査察		1		9	19	49	11	2	91
	危険物		1		8	15	38	8	1	71

## 職員内部教養及び訓練等実施状況

種別	内 容	対 象 者	回 数	延 べ 人 員
教 養	教 育	全 員	8	191
	総務関係	全 員	34	1,119
	予防関係	全 員	27	413
	警備関係	全 員	59	1,017
訓 練	消防訓練	全 員	631	3,878
	救助訓練	全 員	1,010	6,242
	水難救助訓練	救助隊員	24	187
	救急訓練	全 員	821	4,245
合 計			2,614	17,292



# 職員派遣等実施状況

(令和5年度)

機 関	種 別	派遣回数	派遣人員	
消防大学校	緊急消防援助隊教育科	高度救助・特別高度救助コース	1	1
	その他	査察業務マネジメントコース	1	1
大阪府立消防学校	初 任 教 育		1	12
		警 防 科	1	5
	専科教育	予 防 科 防 火 査 察	1	5
		予 防 科 消 防 用 設 備	1	2
		予 防 科 危 険 物	1	2
		火 災 調 査 科	1	3
		救 助 科	1	2
	幹部教育	初 級 幹 部 科	1	1
		中 級 幹 部 科	1	2
	特別教育	は し ご 車 技 術 講 習	1	1
		通 信 指 令 研 修	1	2
採 用 後 3 年 目 研 修		4	10	
大阪市消防局 (高度専門教育訓練センター派遣含む)	受託研修	上 級 救 助 研 修	1	2
		指 揮 研 修	2	2
		特 殊 災 害 研 修	1	1
		火 災 調 査 研 修	1	1
		火 災 調 査 指 導 者 育 成 研 修 ( 電 気 ・ 車 両 鑑 識 研 修 )	1	1
		火 災 調 査 指 導 者 育 成 研 修 ( 基 本 研 修 )	1	1
		上 級 予 防 研 修 ( 査 察 コース )	1	1
		上 級 予 防 研 修 ( 建 築 ・ 設 備 コース )	1	1
		救 助 隊 電 気 災 害 研 修	1	1
		火 災 調 査 鑑 識 研 修 ( 短 期 )	1	1
		違 反 処 理 指 導 者 研 修 査 察 担 当 ( 短 期 )	1	1
		方 面 隊 研 修	1	1
		指 令 情 報 セ ン ター 研 修	2	2
	救 急 救 命 士 養 成 研 修	1	4	
指 導 救 命 士 養 成 研 修	1	2		
堺市消防局	受託研修	指 揮 受 託 研 修	1	1
		通 信 指 令 受 託 研 修	1	1
		救急ワークステーション受託研修	2	2
		予防事務審査・検査受託研修	1	1
		危険物初任者受託研修	1	1
		危険物事務審査・検査受託研修	1	1

## 令和5年中の主な行事

月 日	行 事 内 容
1月 8日	消防出初式 (泉佐野市、泉南市、阪南市、熊取町、田尻町、岬町)
1月17日	阪南市防災訓練 (阪南消防署/阪南市 桑原グラウンド)
1月21日 22日 29日	文化財防火デーに伴う消防訓練 (泉佐野消防署/泉佐野市 慈眼院・日根神社、泉南消防署/泉南市 里外神社、熊取消防署/熊取町 中家住宅、岬消防署/岬町 國玉神社)
2月 7日 ~ 3月 7日	泉南市消防団・泉南消防署合同山林実地踏査 (泉南消防署/泉南市内)
2月10日	警察・消防合同懇話会 (指揮司令課/泉州南広域消防本部)
2月24日	令和5年泉州南消防組合議会第1回定例会 (総務課/泉州南広域消防本部)
2月24日 ~ 3月16日	山林パトロール (泉佐野消防署/泉佐野市内、阪南消防署/阪南市内、熊取消防署/熊取町内、岬消防署/岬町内)
3月 2日	春の火災予防運動に伴う消防訓練 (泉佐野消防署/泉佐野市 DLXりんくう)
3月 5日	林野火災総合訓練 (泉佐野消防署/泉佐野市内)
3月10日	第3回泉州南消防組合 警防技術大会 (警備課/阪南消防署南西分署)
4月 1日	泉州南広域消防本部 方面隊発隊式 (警備課/泉州南広域消防本部)
4月 1日	阪南消防署 移転式 (阪南消防署)
5月26日	予防技術資格者認定証交付式 (予防課/泉州南広域消防本部)
6月 6日	関西国際空港給油センター消防訓練 (泉佐野消防署/泉南市 関西国際空港給油センター)
6月 9日	泉州南消防組合 受援訓練 (警備課/泉州南広域消防本部)
7月 1日 8日	令和5年度泉州南消防組合 火災想定訓練・救助隊ドア開放訓練 (警備課/泉佐野市 不二製油株式会社阪南事業所)
7月 2日	泉州南広域消防本部消防フェア(深日港フェスティバル) (岬消防署/岬町 深日港)
7月10日 11日	中隊長等連絡会 (指令課/泉州南広域消防本部)

7月12日	令和5年泉州南消防組合議会第1回臨時会 (総務課/泉州南広域消防本部)
7月26日	泉佐野市上下水道局との合同訓練 (泉佐野消防署/泉佐野市 泉佐野市上下水道局)
8月10日 ~9月25日	G7大阪・堺貿易大臣会合に伴う特別査察 (予防課/泉佐野市・泉南市 関西国際空港島内)
8月24日	関西国際空港初動訓練(フェーズ1) (警備課/泉佐野市 関西国際空港)
8月25日	令和5年泉州南消防組合議会第2回定例会 (総務課/泉州南広域消防本部)
9月24日	救急フェア (救急課・泉南消防署/泉南市 イオンモールりんくう泉南)
9月28日 29日	4消防本部合同水難救助訓練 (警備課/泉佐野市 泉佐野漁港)
10月6日	第44回屋内消火栓操法競技大会 (泉佐野消防署/泉佐野市 府営りんくう公園第2駐車場)
10月8日	安全管理研修会(CRM) (警備課/泉州南広域消防本部・各消防署所)
10月12日	2023年度関西国際空港航空機事故消火救難総合訓練 (警備課/泉佐野市・泉南市・田尻町 関西国際空港)
10月21日	第40回防火パレード (泉佐野消防署/泉佐野市内)
10月26日 ~29日	G7大阪・堺貿易大臣会合に伴う特別警戒 (予防課/泉佐野市・泉南市・田尻町 関西国際空港)
11月5日	泉南市消防団・泉南消防署合同地水利調査 (泉南消防署/泉南市内)
11月9日	第4回泉州通信指令員救急教育コース (指令課/泉州南広域消防本部)
11月9日	秋の火災予防運動に伴う消防訓練 (阪南消防署/阪南市 阪南市地域交流館(阪南市役所分館))
11月9日 ~15日	防火図画展示 (阪南消防署/阪南市 阪南市役所、岬消防署/岬町 ピアッツア5)
11月15日	泉南市防火パレード (泉南消防署/泉南市 イオンモールりんくう泉南)
12月7日 ~20日	危険物出前型研修 (予防課/各消防署)
12月19日 20日	冬季海域水難救助訓練 (警備課/岬町 大阪府青少年海洋センター)
12月19日 20日 23日	歳末火災特別警戒に伴う消防訓練 (熊取消防署、警備課、阪南消防署、岬消防署)
12月24日	令和5年度泉州南消防組合 火災想定訓練 (警備課/阪南消防署)

# 予 防 編



職員教養資材として自動火災報知設備のデモ機を作成

# 消防同意件数

建築物（防火対象物）の安全確保のため、建築確認を必要とする建物の確認の前に、消防が、建築計画の防火に関する問題点を確認し、支障が無いことをもって、建築に同意する仕組みです。

用途区分		同意・不同意		合計		泉佐野市		泉南市		阪南市		熊取町		田尻町		岬町	
		同意	不同意	同意	不同意	同意	不同意	同意	不同意	同意	不同意	同意	不同意	同意	不同意	同意	不同意
1項	イ	劇場・映画館・観覧場等		1	0	0	0	0	0	0	0	1	0	0	0	0	0
	ロ	公会堂・集会場		4	0	3	0	0	0	0	0	1	0	0	0	0	0
2項	イ	キャバレー・ナイトクラブ等		0	0	0	0	0	0	0	0	0	0	0	0	0	0
	ロ	遊技場・ダンスホール		0	0	0	0	0	0	0	0	0	0	0	0	0	0
	ハ	性風俗関連特殊営業を営む店舗等		0	0	0	0	0	0	0	0	0	0	0	0	0	0
	ニ	カラオケボックス・個室ビデオ店等		0	0	0	0	0	0	0	0	0	0	0	0	0	0
3項	イ	待合・料理店等		0	0	0	0	0	0	0	0	0	0	0	0	0	0
	ロ	飲食店		4	0	2	0	1	0	0	0	1	0	0	0	0	0
4項		百貨店・マーケット等		15	0	6	0	2	0	2	0	2	0	1	0	2	0
5項	イ	旅館・ホテル・宿泊所		2	0	0	0	0	0	2	0	0	0	0	0	0	0
	ロ	寄宿舎・下宿・共同住宅		42	0	31	0	5	0	1	0	4	0	1	0	0	0
6項	イ(1)	病院（特定診療科目）		0	0	0	0	0	0	0	0	0	0	0	0	0	0
	イ(2)	診療所（特定診療科目）		0	0	0	0	0	0	0	0	0	0	0	0	0	0
	イ(3)	（1）以外の病院		0	0	0	0	0	0	0	0	0	0	0	0	0	0
	イ(4)	病床が無い診療所・助産所		5	0	1	0	2	0	1	0	0	0	1	0	0	0
	ロ(1)	老人短期入所施設・養護老人ホーム等		2	0	2	0	0	0	0	0	0	0	0	0	0	0
	ロ(2)	救護施設		0	0	0	0	0	0	0	0	0	0	0	0	0	0
	ロ(3)	乳児院		0	0	0	0	0	0	0	0	0	0	0	0	0	0
	ロ(4)	障害児入所施設		0	0	0	0	0	0	0	0	0	0	0	0	0	0
	ロ(5)	障害者支援施設（重度）		4	0	4	0	0	0	0	0	0	0	0	0	0	0
	ハ(1)	老人デイサービスセンター・保育所等		1	0	0	0	1	0	0	0	0	0	0	0	0	0
	ハ(2)	更生施設		0	0	0	0	0	0	0	0	0	0	0	0	0	0
	ハ(3)	助産施設・保育所・児童養護施設		3	0	0	0	3	0	0	0	0	0	0	0	0	0
	ハ(4)	児童発達支援センター・放課後等デイサービス		0	0	0	0	0	0	0	0	0	0	0	0	0	0
	ハ(5)	身体障害者福祉センター・地域活動支援センター		4	0	0	0	3	0	0	0	0	0	0	0	0	1
ニ	幼稚園・特別支援学校		0	0	0	0	0	0	0	0	0	0	0	0	0	0	
7項		小・中・高・専・大各学校		2	0	2	0	0	0	0	0	0	0	0	0	0	0
8項		図書館・博物館・美術館等		0	0	0	0	0	0	0	0	0	0	0	0	0	0
9項	イ	公衆浴場・蒸気浴場・熱気浴場等		0	0	0	0	0	0	0	0	0	0	0	0	0	0
	ロ	イに掲げる公衆浴場以外の公衆浴場		0	0	0	0	0	0	0	0	0	0	0	0	0	0
10項		車両の停車場・船舶・航空機の発着場等		0	0	0	0	0	0	0	0	0	0	0	0	0	0
11項		神社・寺院・教会等		1	0	0	0	0	0	0	0	0	0	1	0	0	0
12項	イ	工場・作業場		12	0	8	0	1	0	1	0	2	0	0	0	0	0
	ロ	映画スタジオ・テレビスタジオ		0	0	0	0	0	0	0	0	0	0	0	0	0	0
13項	イ	自動車庫・駐車場		3	0	0	0	2	0	0	0	0	0	0	0	1	0
	ロ	飛行機の格納庫等		0	0	0	0	0	0	0	0	0	0	0	0	0	0
14項		倉庫		20	0	12	0	4	0	2	0	2	0	0	0	0	
15項		前各項に該当しない事業場		25	0	13	0	3	0	2	0	2	0	2	0	3	
16項	イ	特定防火対象物が存する複合用途防火対象物		6	0	5	0	1	0	0	0	0	0	0	0	0	0
	ロ	特定防火対象物が存しない複合用途防火対象物		7	0	4	0	0	0	0	0	1	0	1	0	1	0
16の2項		地下街		0	0	0	0	0	0	0	0	0	0	0	0	0	
16の3項		準地下街		0	0	0	0	0	0	0	0	0	0	0	0	0	
17項		重要文化財等		0	0	0	0	0	0	0	0	0	0	0	0	0	
18項		アーケード		0	0	0	0	0	0	0	0	0	0	0	0	0	
		住宅		83	0	50		9		12		6		0		6	
		合計		246	0	143	0	37	0	23	0	22	0	7	0	14	0

# 防火対象物数

(令和5年4月1日現在)

用途区分		市町別	合計	泉佐野市	泉南市	阪南市	熊取町	田尻町	岬町
1項	イ	劇場・映画館・観覧場等	13	6	1	1	1	0	4
	ロ	公会堂・集会場	346	102	77	61	58	8	40
2項	イ	キャバレー・ナイトクラブ等	2	2	0	0	0	0	0
	ロ	遊技場・ダンスホール	17	9	7	0	0	0	1
	ハ	性風俗関連特殊営業を営む店舗等	0	0	0	0	0	0	0
	ニ	カラオケボックス・個室ビデオ店等	2	2	0	0	0	0	0
3項	イ	待合・料理店等	3	0	1	0	2	0	0
	ロ	飲食店	371	167	69	68	37	9	21
4項		百貨店・マーケット等	395	169	84	64	45	14	19
5項	イ	旅館・ホテル・宿泊所	215	105	39	38	1	7	25
	ロ	寄宿舍・下宿・共同住宅	2,024	1,029	339	330	237	58	31
6項	イ(1)	病院(特定診療科目)	16	6	4	3	2	0	1
	イ(2)	診療所(特定診療科目)	4	0	1	3	0	0	0
	イ(3)	(1)以外の病院	12	7	4	1	0	0	0
	イ(4)	病床が無い診療所・助産所	134	49	29	27	19	6	4
	ロ(1)	老人短期入所施設・養護老人ホーム等	113	44	21	17	16	4	11
	ロ(2)	救護施設	1	0	1	0	0	0	0
	ロ(3)	乳児院	0	0	0	0	0	0	0
	ロ(4)	障害児入所施設	1	1	0	0	0	0	0
	ロ(5)	障害者支援施設(重度)	48	20	7	7	12	1	1
	ハ(1)	老人デイサービスセンター・保育所等	75	30	13	18	7	0	7
	ハ(2)	更生施設	0	0	0	0	0	0	0
	ハ(3)	助産施設・保育所・児童養護施設	61	23	14	9	10	0	5
	ハ(4)	児童発達支援センター・放課後等デイサービス	34	14	6	5	6	0	3
	ハ(5)	身体障害者福祉センター・地域活動支援センター	174	64	50	30	22	1	7
ニ	幼稚園・特別支援学校	30	8	6	5	9	0	2	
7項		小・中・高・専・大各学校	379	167	48	39	109	8	8
8項		図書館・博物館・美術館等	3	0	1	1	1	0	0
9項	イ	公衆浴場・蒸気浴場・熱気浴場等	0	0	0	0	0	0	0
	ロ	イに掲げる公衆浴場以外の公衆浴場	11	9	1	1	0	0	0
10項		車両の停車場・船舶・航空機の発着場等	59	32	7	7	0	10	3
11項		神社・寺院・教会等	183	44	72	22	17	6	22
12項	イ	工場・作業場	1,050	371	326	170	116	17	50
	ロ	映画スタジオ・テレビスタジオ	0	0	0	0	0	0	0
13項	イ	自動車車庫・駐車場	336	170	52	53	28	20	13
	ロ	飛行機の格納庫等	3	2	1	0	0	0	0
14項		倉庫	1,434	580	382	259	104	41	68
15項		前各項に該当しない事業場	3,253	1,550	621	454	214	215	199
16項	イ	特定防火対象物が存する複合用途防火対象物	885	404	159	169	92	23	38
	ロ	特定防火対象物が存しない複合用途防火対象物	447	165	66	134	46	7	29
16の2項		地下街	0	0	0	0	0	0	0
16の3項		準地下街	0	0	0	0	0	0	0
17項		重要文化財等	26	10	2	3	4	6	1
18項		アーケード	1	1	0	0	0	0	0
合計			12,161	5,362	2,511	1,999	1,215	461	613

# 消防用設備等

届出別 設備別		合計		泉佐野市		泉南市		阪南市		熊取町		田尻町		岬町	
		設 計 工 届	設 置 届	設 計 工 届	設 置 届	設 計 工 届	設 置 届	設 計 工 届	設 置 届	設 計 工 届	設 置 届	設 計 工 届	設 置 届	設 計 工 届	設 置 届
消火設備	消火器具	0	179	0	111	0	20	0	15	0	22	0	6	0	5
	屋内消火栓設備	22	64	4	32	4	5	3	6	9	18	2	2	0	1
	スプリンクラー設備	40	141	28	121	6	9	1	5	2	2	3	4	0	0
	水噴霧消火設備等	2	4	1	4	0	0	1	0	0	0	0	0	0	0
	屋外消火栓設備	10	14	2	7	1	0	0	0	7	7	0	0	0	0
	動力消防ポンプ設備	3	1	2	0	1	1	0	0	0	0	0	0	0	0
警報設備	自動火災報知設備	176	373	88	218	33	64	24	43	18	31	5	11	8	6
	ガス漏れ火災報知設備	0	0	0	0	0	0	0	0	0	0	0	0	0	0
	漏電火災警報器	0	0	0	0	0	0	0	0	0	0	0	0	0	0
	火災通報装置等	26	27	14	13	3	2	3	4	5	7	0	0	1	1
	非常警報設備	48	66	26	46	6	9	7	0	2	8	1	1	6	2
避難設備	避難器具	26	24	16	16	3	2	3	2	3	4	0	0	1	0
	誘導灯・誘導標識	231	306	138	206	31	34	19	15	24	33	8	8	11	10
消防用水		1	18	1	1	0	0	0	0	0	17	0	0	0	0
消火活動上必要な設備	排煙設備	6	55	3	49	2	5	0	0	0	0	1	1	0	0
	連結散水設備	0	0	0	0	0	0	0	0	0	0	0	0	0	0
	連結送水管	5	5	3	5	0	0	0	0	1	0	1	0	0	0
	非常コンセント設備	1	1	1	1	0	0	0	0	0	0	0	0	0	0
	無線通信補助設備	0	0	0	0	0	0	0	0	0	0	0	0	0	0
必要とされる防火安全性能を有する設備（令29条の4）		8	14	5	10	1	0	1	0	0	1	0	2	1	1
特殊消防用設備（法17条第3項）		2	1	2	1	0	0	0	0	0	0	0	0	0	0
合 計		607	1,293	334	841	91	151	62	90	71	150	21	35	28	26

## 完成検査実施件数

用途区分		市町別	合計	泉佐野市	泉南市	阪南市	熊取町	田尻町	岬町
1項	イ	劇場・映画館・観覧場等	0	0	0	0	0	0	0
	ロ	公会堂・集会場	1	0	0	0	1	0	0
2項	イ	キャバレー・ナイトクラブ等	0	0	0	0	0	0	0
	ロ	遊技場・ダンスホール	0	0	0	0	0	0	0
	ハ	性風俗関連特殊営業を営む店舗等	0	0	0	0	0	0	0
	ニ	カラオケボックス・個室ビデオ店等	0	0	0	0	0	0	0
3項	イ	待合・料理店等	0	0	0	0	0	0	0
	ロ	飲食店	6	4	1	1		0	0
4項		百貨店・マーケット等	5	4	0	0	1	0	0
5項	イ	旅館・ホテル・宿泊所	22	10	0	9	0	0	3
	ロ	寄宿舍・下宿・共同住宅	22	9	5	2	6	0	0
6項	イ(1)	病院（特定診療科目）	3	2	0	1	0	0	0
	イ(2)	診療所（特定診療科目）	0	0	0	0	0	0	0
	イ(3)	（1）以外の病院	2	1	1	0	0	0	0
	イ(4)	病床が無い診療所・助産所	0	0	0	0	0	0	0
	ロ(1)	老人短期入所施設・養護老人ホーム等	11	4	0	1	6	0	0
	ロ(2)	救護施設	0	0	0	0	0	0	0
	ロ(3)	乳児院	0	0	0	0	0	0	0
	ロ(4)	障害児入所施設	0	0	0	0	0	0	0
	ロ(5)	障害者支援施設（重度）	3	2	0	0	1	0	0
	ハ(1)	老人デイサービスセンター・保育所等	4	2	0	1	1	0	0
	ハ(2)	更生施設	0	0	0	0	0	0	0
	ハ(3)	助産施設・保育所・児童養護施設	2	2	0	0	0	0	0
	ハ(4)	児童発達支援センター・放課後等デイサービス	1	1	0	0	0	0	0
	ハ(5)	身体障害者福祉センター・地域活動支援センター	6	3	0	2	1	0	0
ニ	幼稚園・特別支援学校	0	0	0	0	0	0	0	
7項		小・中・高・専・大各学校	10	0	1	0	9	0	0
8項		図書館・博物館・美術館等	0	0	0	0	0	0	0
9項	イ	公衆浴場・蒸気浴場・熱気浴場等	0	0	0	0	0	0	0
	ロ	イに掲げる公衆浴場以外の公衆浴場	0	0	0	0	0	0	0
10項		車両の停車場・船舶、航空機の発着場等	1	1	0	0	0	0	0
11項		神社・寺院・教会等	1	0	0	1	0	0	0
12項	イ	工場・作業場	22	6	3	3	6	2	2
	ロ	映画スタジオ・テレビスタジオ	0	0	0	0	0	0	0
13項	イ	自動車車庫・駐車場	1	0	0	1	0	0	0
	ロ	飛行機の格納庫等	0	0	0	0	0	0	0
14項		倉庫	17	7	4	5	0	0	1
15項		前各項に該当しない事業場	20	6	6	7	1	0	0
16項	イ	特定防火対象物が存する複合用途防火対象物	21	11	4	3	1	1	1
	ロ	特定防火対象物が存しない複合用途防火対象物	7	3	1	2	1	0	0
16の2項		地下街	0	0	0	0	0	0	0
16の3項		準地下街	0	0	0	0	0	0	0
17項		重要文化財等	0	0	0	0	0	0	0
18項		アーケード	0	0	0	0	0	0	0
合計			188	78	26	39	35	3	7



## 防火対象物立入検査実施件数

用途区分		市町別	合計	市町別					
				泉佐野市	泉南市	阪南市	熊取町	田尻町	岬町
1項	イ	劇場・映画館・観覧場等	1	0	0	1	0	0	0
	ロ	公会堂・集会場	19	4	1	1	2	0	11
2項	イ	キャバレー・ナイトクラブ等	0	0	0	0	0	0	0
	ロ	遊技場・ダンスホール	2	1	0	0	0	0	1
	ハ	性風俗関連特殊営業を営む店舗等	0	0	0	0	0	0	0
	ニ	カラオケボックス・個室ビデオ店等	4	2	0	2	0	0	0
3項	イ	待合・料理店等	1	0	1	0	0	0	0
	ロ	飲食店	76	26	7	17	10	7	9
4項		百貨店・マーケット等	53	9	15	13	5	6	5
5項	イ	旅館・ホテル・宿泊所	85	17	33	26	0	0	9
	ロ	寄宿舎・下宿・共同住宅	278	91	84	47	49	2	5
6項	イ(1)	病院（特定診療科目）	1	0	0	0	0	0	1
	イ(2)	診療所（特定診療科目）	0	0	0	0	0	0	0
	イ(3)	（1）以外の病院	0	0	0	0	0	0	0
	イ(4)	病床が無い診療所・助産所	19	2	2	11	0	0	4
	ロ(1)	老人短期入所施設・養護老人ホーム等	18	3	2	2	1	1	9
	ロ(2)	救護施設	0	0	0	0	0	0	0
	ロ(3)	乳児院	0	0	0	0	0	0	0
	ロ(4)	障害児入所施設	0	0	0	0	0	0	0
	ロ(5)	障害者支援施設（重度）	7	4	1	1	1	0	0
	ハ(1)	老人デイサービスセンター・保育所等	8	2	0	2	2	0	2
	ハ(2)	更生施設	0	0	0	0	0	0	0
	ハ(3)	助産施設・保育所・児童養護施設	4	2	1	0	1	0	0
	ハ(4)	児童発達支援センター・放課後等デイサービス	3	0	0	1	0	0	2
	ハ(5)	身体障害者福祉センター・地域活動支援センター	13	4	5	1	2	0	1
ニ	幼稚園・特別支援学校	13	8	1	4	0	0	0	
7項		小・中・高・専・大各学校	182	151	0	23	3	2	3
8項		図書館・博物館・美術館等	0	0	0	0	0	0	0
9項	イ	公衆浴場・蒸気浴場・熱気浴場等	0	0	0	0	0	0	0
	ロ	イに掲げる公衆浴場以外の公衆浴場	3	3	0	0	0	0	0
10項		車両の停車場・船舶、航空機の発着場等	11	0	4	0	0	7	0
11項		神社・寺院・教会等	30	20	0	6	1	0	3
12項	イ	工場・作業場	93	26	27	16	16	3	5
	ロ	映画スタジオ・テレビスタジオ	0	0	0	0	0	0	0
13項	イ	自動車車庫・駐車場	32	8	0	8	8	5	3
	ロ	飛行機の格納庫等	0	0	0	0	0	0	0
14項		倉庫	245	116	40	55	16	7	11
15項		前各項に該当しない事業場	408	152	80	87	31	12	46
16項	イ	特定防火対象物が存する複合用途防火対象物	146	71	24	24	6	7	14
	ロ	特定防火対象物が存しない複合用途防火対象物	44	17	4	14	3	1	5
16の2項		地下街	0	0	0	0	0	0	0
16の3項		準地下街	0	0	0	0	0	0	0
17項		重要文化財等	28	10	2	3	4	8	1
18項		アーケード	0	0	0	0	0	0	0
合計			1827	749	334	365	161	68	150

## 危険物施設及び事業所数

(令和5年4月1日現在)

施設別	市町別	合計	泉佐野市	泉南市	阪南市	熊取町	田尻町	岬町
製造所		6	1	5				
屋内貯蔵所		77	30	21	6	10	6	4
屋外タンク貯蔵所		35	8	20	2		2	3
屋内タンク貯蔵所		21	7	5	4	3		2
地下タンク貯蔵所		93	30	31	9	6	9	8
簡易タンク貯蔵所		5		3				2
移動タンク貯蔵所		83	56	17	2		1	7
屋外貯蔵所		4	1	3				
給油取扱所		90	45	19	7	7	4	8
販売取扱所		1	1					
移送取扱所		1		1				
一般取扱所		72	19	29	9	3	4	8
合計		488	198	154	39	29	26	42

危険物事業所数	256	98	59	29	19	19	32
石油コンビナート等災害防止法に係る事業所数	1	泉佐野市・泉南市・田尻町に跨る事業所					



関西国際空港 給油センター

## 危険物施設等事務処理件数

申請届出種別		市町別						
		合計	泉佐野市	泉南市	阪南市	熊取町	田尻町	岬町
許可	設置	3	0	0	1	2	0	0
	変更	45	18	17	1	4	4	1
完成検査	設置	8	3	1	2	2	0	0
	変更	41	17	15	1	4	3	1
仮使用承認		36	12	16	1	3	3	1
完成検査前検査		2	0	0	0	0	2	0
保安検査		2	0	2	0	0	0	0
譲渡引渡届		5	1	1	0	0	0	3
廃止届		16	5	6	1	1	0	3
休止届		3	1	0	2	0	0	0
仮貯蔵仮取扱い		8	3	2	1	0	2	0
予防規程	制定	0	0	0	0	0	0	0
	変更	10	5	2	0	2	0	1
保安監督者選任解任届		32	16	7	2	5	1	1
取扱者選解任届		26	9	4	5	1	3	4
保安統括管理者選任解任届		0	0	0	0	0	0	0
施設保安員選任解任届		1	0	1	0	0	0	0
品名、数量又は倍数変更届		9	0	6	1	0	2	0
住所・氏名変更届		56	24	12	4	3	9	4
軽微な変更工事届		84	23	40	5	10	5	1
危険物以外物品の貯蔵（変更）届		14	14	0	0	0	0	0
災害発生届		4	2	2	0	0	0	0
火気使用工事届		9	1	6	0	0	2	0
合計		414	154	140	27	37	36	20

### 石油コンビナート等災害防止法に関する事務処理件数（関西国際空港地区）

届出種別	合計
防災管理者（副防災管理者）選任・解任届出書	3
防災規程制定（変更）届出	1
防災業務実施状況報告書（自衛防災組織）	1
合計	5

## 危険物施設等立入検査実施件数

施設別 市町別	合 計	泉 佐 野 市	泉 南 市	阪 南 市	熊 取 町	田 尻 町	岬 町
製造所	3	0	3	0	0	0	0
屋内貯蔵所	25	1	10	2	11	1	0
屋外タンク貯蔵所	46	2	40	2	0	2	0
屋内タンク貯蔵所	10	3	0	5	2	0	0
地下タンク貯蔵所	35	8	13	3	2	4	5
簡易タンク貯蔵所	2	0	1	0	0	0	1
移動タンク貯蔵所	55	28	18	1	0	1	7
屋外貯蔵所	3	0	3	0	0	0	0
給油取扱所	71	36	8	7	7	5	8
販売取扱所	0	0	0	0	0	0	0
移送取扱所	1	0	1	0	0	0	0
一般取扱所	43	5	21	5	1	3	8
その他	0	0		0	0	0	0
合 計	294	83	118	25	23	16	29



関西国際空港の特定屋外貯蔵タンク検査の状況

## 保安3法関係事業所数

「火薬類取締法」、「高圧ガス保安法」及び「液化石油ガスの保安の確保及び取引の適正化に関する法律」（以下「保安3法」という。）に係る事務を、住民の安全安心の向上及び事業者の事務手続きの利便性の向上をめざし、「大阪府産業保安行政事務に係る事務処理の特例に関する条例」に基づき、当消防組合で事務を行っています。

（令和5年4月1日現在）

### 火薬類取締法関係事業所

事業所区分	事業所数
火薬庫	10
販売店	8
庫外貯蔵指示場所	16
合計	34

### 高圧ガス保安法関係事業所

市町別 事業所区分	合 計	泉 佐 野 市	泉 南 市	阪 南 市	熊 取 町	田 尻 町	岬 町
第一種製造者（冷凍則以外）	15	8	3	1	1	1	1
第一種製造者（冷凍則）	23	17	1	4	0	0	1
第二種製造者（冷凍則以外）	54	17	15	7	5	7	3
第二種製造者（冷凍則）	133	81	23	5	7	15	2
第一種貯蔵所	3	3	0	0	0	0	0
第二種貯蔵所	40	16	6	3	5	10	0
販売業者	134	55	32	17	11	4	15
特定高圧ガス消費者	11	3	3	2	2	0	1
容器検査所	4	1	2	1	0	0	0
合計	417	201	85	40	31	37	23

### 液石法関係事業所

市町別 事業所区分	合 計	泉 佐 野 市	泉 南 市	阪 南 市	熊 取 町	田 尻 町	岬 町
販売事業者	52	15	11	7	5	2	12
保安機関	51	15	10	7	5	2	12
充填事業者	0	0	0	0	0	0	0
特定液化石油ガス 設備工事事業者	62	29	15	6	2	2	8
合計	165	59	36	20	12	6	32

## 保安3法関係事務処理件数

### 火薬類取締法関係申請・届出件数

申請届出種別		市町別						
		合計	泉佐野市	泉南市	阪南市	熊取町	田尻町	岬町
輸入	火薬類輸入許可申請	93	0	93	0	0	0	0
	火薬類輸入届	92	0	92	0	0	0	0
	火薬類輸入許可申請書 記載事項変更届	14	0	14	0	0	0	0
販売	火薬類販売集計報告書	3	0	3	0	0	0	0
	許可申請書等 記載事項変更報告書	2	1	0	1	0	0	0
火薬庫	火薬類取扱保安責任者等 選任・解任届	2	0	0	0	0	2	0
	定期自主検査 計画届・変更届・終了報告書	12	2	2	6	0	2	0
	許可申請書等 記載事項変更報告書	1	0	0	0	0	1	0
	火薬類出納集計報告書	6	1	1	3	0	1	0
	火薬類（製造施設・火薬庫） 軽微変更届	1	0	0	0	0	1	0
	火薬庫承継届	0	0	0	0	0	0	0
	火薬庫保安検査申請書	4	1	1	1	0	1	0
庫外貯蔵庫	火薬庫外貯蔵場所指示申請書	0	0	0	0	0	0	0
	火薬庫外貯蔵場所 指示証記載事項変更届	11	6	0	2	0	3	0
	火薬庫外貯蔵場所廃止届	0	0	0	0	0	0	0
消費	火薬類消費許可・譲受許可 （産業用火薬・加工品の場合）	1	0	1	0	0	0	0
	火薬類消費許可（煙火の場合）	10	3	4	0	0	2	1
	許可申請等取下届	0	0	0	0	0	0	0
譲渡受	火薬類譲渡許可申請書	2	0	1	1	0	0	0
合計		254	14	212	14	0	13	1

### 高圧ガス保安法関係申請・届出件数

申請届出種別		市町別						
		合計	泉佐野市	泉南市	阪南市	熊取町	田尻町	岬町
第一種製造者	軽微変更届	1	0	0	0	0	1	0
	休止届	1	0	1	0	0	0	0
	変更許可申請	4	1	0	0	1	2	0
	完成検査申請	3	0	0	0	1	2	0
	保安統括者等の選任解任届	11	6	2	0	3	0	0
	危害予防規定	1	0	0	0	0	1	0
	その他	3	2	1	0	0	0	0
製造者種	製造事業届	4	3	0	0	1	0	0
	施設変更届	2	2	0	0	0	0	0
	廃止届	3	2	0	0	0	1	0
	保安責任者等の選任解任届	3	2	0	0	1	0	0
	その他	7	3	1	1	0	2	0
第一種貯蔵所	変更許可申請	0	0	0	0	0	0	0
	完成検査申請	0	0	0	0	0	0	0
	その他	1	1	0	0	0	0	0
貯蔵所種	廃止届	2	0	0	0	0	2	0
	変更届	1	1	0	0	0	0	0
	その他	3	1	1	0	0	1	0
販売業者	販売事業届	4	2	0	1	0	1	0
	販売事業承継届	1	0	0	1	0	0	0
	販売事業廃止届	2	2	0	0	0	0	0
	販売主任者選解任届	2	1	0	0	0	0	1
	その他	8	3	3	0	0	0	2
特定消費	特定消費事業届	0	0	0	0	0	0	0
	取扱主任者届	2	1	0	1	0	0	0
	その他	1	0	1	0	0	0	0
容器検査	容器検査所登録更新申請書	1	1	0	0	0	0	0
検安完 査・成 関輸・ 係入保	保安検査申請	5	3	1	0	1	0	0
	輸入検査申請	69	0	69	0	0	0	0
	指定保安検査機関・高圧ガス保安協会 保安検査受検届・結果報告書	53	36	6	3	0	2	6
その他	事故届	1	0	1	0	0	0	0
合計		199	73	87	7	8	15	9

液石法関係申請・届出件数

申請届出種別		市町別						
		合計	泉佐野市	泉南市	阪南市	熊取町	田尻町	岬町
販売事業者	販売所等変更届	8	3	3	0	0	0	2
	販売事業者登録簿謄本交付(閲覧)請求書	1	0	1	0	0	0	0
	液化石油ガス販売事業承継届書 / 甲	1	0	0	1	0	0	0
	販売事業廃止届	0	0	0	0	0	0	0
	業務主任者等選任届・解任届	5	2	0	0	0	0	3
	販売事業者報告	50	16	9	7	5	2	11
保安機関	保安機関変更届	7	3	2	0	0	0	2
	保安機関承継届書 / 甲	1	0	0	1	0	0	0
	保安機関廃止届	0	0	0	0	0	0	0
	保安機関認定更新申請書	30	9	4	6	4	2	5
	一般消費者等の数の増加認可申請書	1	0	1	0	0	0	0
	保安業務規程変更認可申請書	1	0	1	0	0	0	0
	保安機関実施報告	50	16	9	7	5	2	11
ガ特定設備化石事油	液化石油ガス設備工事届	12	2	3	0	6	0	1
	特定液化石油ガス設備工事業変更届	7	4	2	0	0	0	1
	特定液化石油ガス設備工事業廃止届	0	0	0	0	0	0	0
特定供給・貯蔵施設	貯蔵施設等設置許可申請書	3	0	0	2	0	0	1
	貯蔵施設等完成検査申請書	3	0	0	2	0	0	1
合計		180	55	35	26	20	6	38



## 保安 3 法関係事業所立入検査件数

### 火薬類取締法関係事業所

事業所区分	件数
火薬庫	11
販売店	7
庫外貯蔵指示場所	11
消費場所	9
合計	38

### 高压ガス保安法関係事業所

市町別 事業所区分	合計	泉佐野市	泉南市	阪南市	熊取町	田尻町	岬町
第一種製造者（冷凍則以外）	5	2	1	0	1	1	0
第一種製造者（冷凍則）	0	0	0	0	0	0	0
第二種製造者（冷凍則以外）	4	1	0	1	1	1	0
第二種製造者（冷凍則）	2	2	0	0	0	0	0
第一種貯蔵所	0	0	0	0	0	0	0
第二種貯蔵所	5	2	0	1	0	2	0
販売業者	17	8	2	4	1	0	2
特定高压ガス消費者	2	0	1	1	0	0	0
容器検査所	1	1	0	0	0	0	0
合計	36	16	4	7	3	4	2

### 液石法関係事業所

市町別 事業所区分	合計	泉佐野市	泉南市	阪南市	熊取町	田尻町	岬町
販売事業者	13	4	2	4	1	0	2
保安機関	13	4	2	4	1	0	2
特定供給設備	1	0	0	1	0	0	0
特定液化石油ガス 設備工事事業者・設備工事	19	5	5	2	4	0	3
合計	46	13	9	11	6	0	7

## 火災予防条例関係事務処理件数

申請・届出別		合計	泉佐野市	泉南市	阪南市	熊取町	田尻町	岬町
喫煙・裸火の使用・危険物品の持ち込みの許可申請		13	5	2	6	0	0	0
防火対象物使用開始届		610	330	107	76	47	35	15
火気使用設備	炉	11	2	1	1	3	0	4
	厨房設備	0	0	0	0	0	0	0
	温風暖房機	0	0	0	0	0	0	0
	ボイラー	12	7	4	0	1	0	0
	給湯湯沸設備	8	5	1	2	0	0	0
	乾燥設備	15	7	3	1	4	0	0
	サウナ設備	2	1	0	1	0	0	0
	ヒートポンプ冷暖房機	5	3	0	1	1	0	0
	火花を生ずる設備	0	0	0	0	0	0	0
	放電加工機	0	0	0	0	0	0	0
電気設備	変電設備	47	23	12	2	6	2	2
	燃料電池発電設備	0	0	0	0	0	0	0
	発電設備	23	12	3	6	1	1	0
	蓄電池設備	12	6	4	1	0	0	1
	急速充電設備	2	2	0	0	0	0	0
ネオン管灯設備		0	0	0	0	0	0	0
煙火の打上げ・仕掛け届		0	0	0	0	0	0	0
工事を施工するための現場に設ける事務所等の届		0	0	0	0	0	0	0
消火活動に重大な支障を生ずるおそれのある物質の貯蔵取扱い届		0	0	0	0	0	0	0
少量危険物	貯蔵、取扱い届	35	14	2	4	8	6	1
	貯蔵、取扱い廃止届	19	9	4	5	1	0	0
	水張・水圧検査申請	0	0	0	0	0	0	0
指定可燃物	貯蔵、取扱い届	49	29	5	12	0	3	0
	貯蔵、取扱い廃止届	7	4	0	0	1	2	0
	水張・水圧検査申請	1	1	0	0	0	0	0
合計		871	460	148	118	73	49	23

## 圧縮アセチレンガス等の届出

種 別 設置・廃止	合 計		泉佐野市		泉南市		阪南市		熊取町		田尻町		岬町	
	設置	廃止	設置	廃止	設置	廃止	設置	廃止	設置	廃止	設置	廃止	設置	廃止
圧縮アセチレンガス	0	0	0	0	0	0	0	0	0	0	0	0	0	0
無水硫酸	0	0	0	0	0	0	0	0	0	0	0	0	0	0
液化石油ガス	44	8	17	1	9	6	10	0	6	1	1	0	1	0
生石灰	0	0	0	0	0	0	0	0	0	0	0	0	0	0
毒劇物	0	2	0	0	0	0	0	0	0	2	0	0	0	0
合 計	44	10	17	1	9	6	10	0	6	3	1	0	1	0

## 住宅用火災警報器の設置率と条例適合率

泉州南消防組合管内における住宅用火災警報器の設置率と火災予防条例の適合率のグラフです。

設置率とは、住宅に1つでも住宅用火災警報器が設置されている率で、条例適合率とは火災予防条例で義務設置としている寝室等の場所すべてに設置されている率となります。

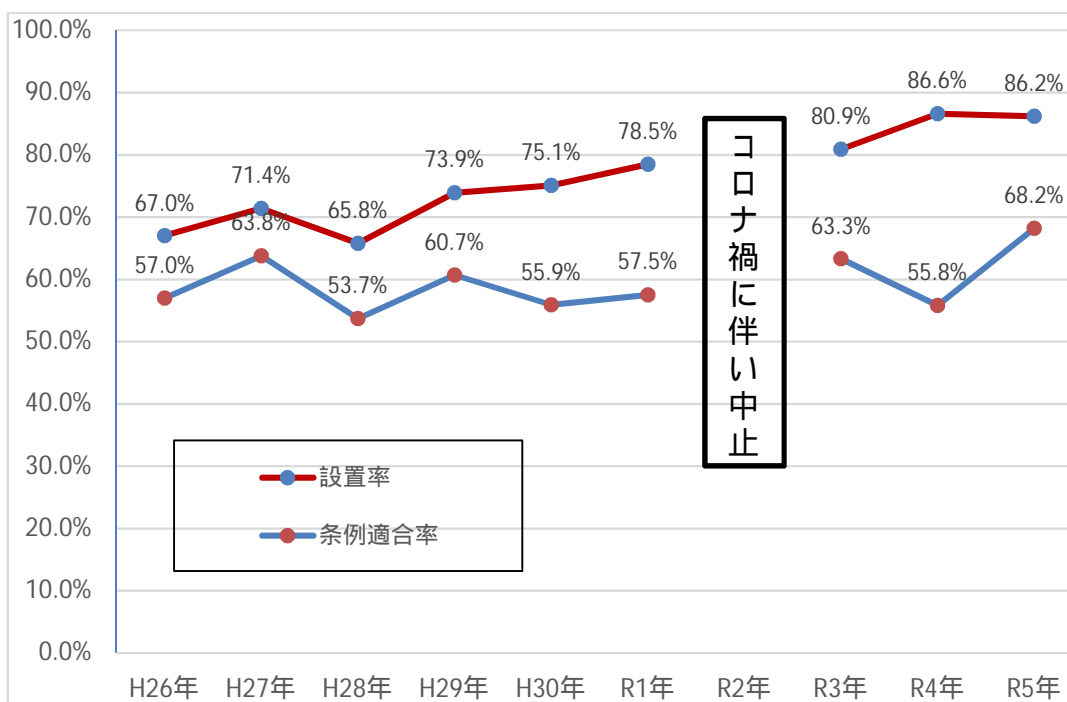

## 幼年・少年消防クラブ

### 幼年消防クラブ

幼年期から防火に関心を持つことで、「火」に対する警戒心を芽生えさせ、火災予防を身に付けることを目指しています。

現在は、幼稚園及び保育園等の36団体で計4,353人が加入しており、防火教室や救急教室を開催し、火災予防や応急手当の仕方などを学習するほか防火パレード、消防出初め式及び火災予防広報等に貢献しています。



防火教室



防火パレード

### 少年消防クラブ

泉佐野市・田尻町内の小学校5,6年生を対象に公募し、未来の地域防災のリーダーの育成を目的に活動しています。主な活動については、『知らせる』『消す』『逃げる』の火災発見時の三原則をもとに、本番さながらの消火訓練や煙が充満した室内から避難する避難訓練をはじめ、防火の願いをこめて作成した防火標語の掲出、防火パレードや消防出初め式に参加するなど、広く火災予防に関する広報を積極的に進めています。さらに、年度末には一年間の活動の締めくくりとして、修了式で修了証を授与してします。



防火パレード

団体数及び人数については、消防本部が所管する数です。（令和5年4月1日現在）

区分	合計		泉佐野市		泉南市		阪南市		熊取町		田尻町		岬町	
	団体数	人数	団体数	人数	団体数	人数	団体数	人数	団体数	人数	団体数	人数	団体数	人数
幼年消防クラブ	36	4,353	6	923	4	553	10	1,027	10	1,582	0	0	6	268
少年消防クラブ	1	7	1	7	0	0	0	0	0	0	0	0	0	0

## 婦人防火クラブ

### 泉南市婦人防火クラブ

昭和57年3月泉南市婦人団体協議会を母体として結成し、平成5年4月に婦人団体協議会より独立しました。現在153名のクラブ員で、火災予防の啓発に努め、明るく住みよい家庭と地域社会を築くことを目的として、防火研修・消防訓練・消防モニター活動・防火資料の配布等の活動をしています。



研修会



婦人防火クラブ総会

### 岬町婦人防火クラブ連合会

昭和62年10月有志11名が孝子地区婦人防火クラブを結成し、平成17年12月に多奈川地区婦人防火クラブが結成されたことを契機に、平成18年4月1日に岬町婦人防火クラブ連合会として発足しました。

平成18年7月に深日地区、同年11月に淡輪地区婦人防火クラブが結成され、町内4地域の婦人防火クラブ連合会として、防火・防災の普及高揚を図り、災害に強い安心して暮らせる地域社会を実現することを目的として、防火研修・消防訓練・防火広報等の活動をしています。



深日港フェスティバル



消防出初め式

(令和5年4月1日現在)

クラブ名		クラブ員数
岬町婦人防火クラブ連合会		71
内訳	孝子地区	13
	多奈川地区	29
	深日地区	15
	淡輪地区	14

# 警 備 編



第 3 回泉州南消防組合警防技術大会

---

## 火 災 概 況

---

### 火災件数

令和5年の火災件数は、42件となっており、令和4年と比較すると6件の減少となっています。

火災種別については、建物火災が29件で、全火災件数の約69%を占めており、続いて車両火災が7件（約17%）、その他火災が5件（約12%）、林野火災が1件（約2%）となっています。

### 出火原因

出火原因は、不明が14件で一番多く発生しており、続いて放火（疑いを含む）が6件となっています。

### 焼損面積

焼損面積は、焼損床面積918㎡、焼損表面積73㎡となっています。

### 損害額

火災による損害額は1億1136万54円で、火災1件あたりの損害額は約270万6千円となっています。

### 死傷者

火災による人的被害は、死者3人・負傷者8人となっています。

# 火災統計一覽表

( )内は昨年比の数値を示す

		合計	泉佐野市	泉南市	阪南市	熊取町	田尻町	岬 町	
火 災 件 数		42 (-6)	17 (0)	9 (-1)	7 (-2)	6 (-2)	1 (0)	2 (-1)	
火 災 種 別	建 物	住 宅	17 (5)	7 (2)	3 (-1)	3 (2)	2 (0)	1 (1)	1 (1)
		工 場	7 (3)	3 (2)	3 (3)	1 (-1)	0 (-1)	0 (0)	0 (0)
		そ の 他 建 物	5 (-11)	3 (-3)	0 (-3)	0 (-3)	2 (-1)	0 (0)	0 (-1)
	林 野	1 (1)	0 (0)	0 (0)	0 (0)	0 (0)	0 (0)	1 (1)	
	車 両	7 (-1)	3 (-1)	1 (0)	2 (1)	1 (1)	0 (0)	0 (-2)	
	船 舶	0 (-2)	0 (0)	0 (-2)	0 (0)	0 (0)	0 (0)	0 (0)	
	航空機	0 (0)	0 (0)	0 (0)	0 (0)	0 (0)	0 (0)	0 (0)	
	その他	5 (-1)	1 (0)	2 (2)	1 (-1)	1 (-1)	0 (-1)	0 (0)	
	焼 損 面 積	建 物	焼損床面積 (㎡)	918 (-126)	419 (86)	168 (93)	90 (-512)	116 (82)	0 (0)
焼損表面積 (㎡)			73 (-164)	60 (-124)	12 (-1)	0 (-10)	0 (-28)	1 (1)	0 (-2)
林野焼損面積 (a)		0 (0)	0 (0)	0 (0)	0 (0)	0 (0)	0 (0)	0 (0)	
死 傷 者	死 者 (人)	3 (1)	1 (-1)	0 (0)	0 (0)	0 (0)	0 (0)	2 (2)	
	負 傷 者 (人)	8 (-3)	3 (-1)	4 (-1)	0 (0)	0 (-2)	0 (0)	1 (1)	
	30日死者	0 (0)	0 (0)	0 (0)	0 (0)	0 (0)	0 (0)	0 (0)	
焼 損 棟 数 ( 棟 )		45 (10)	21 (9)	9 (2)	6 (-2)	4 (-2)	1 (1)	4 (2)	
焼 損 程 度 別	全 焼	5 (-2)	2 (2)	1 (-1)	0 (-4)	1 (0)	0 (0)	1 (1)	
	半 焼	5 (3)	2 (1)	1 (1)	1 (0)	0 (0)	0 (0)	1 (1)	
	部分焼	11 (-7)	7 (-1)	1 (-2)	1 (-1)	0 (-3)	0 (0)	2 (0)	
	ぼ や	24 (16)	10 (7)	6 (4)	4 (3)	3 (1)	1 (1)	0 (0)	
損 害 額 (千円)		111,365 (-96,423)	68,785 (22,082)	16,174 (7,535)	4,525 (-139,426)	19,608 (11,218)	0 (-22)	2,273 (2,190)	
火 災 種 別	建 物	建 物	73,056 (-5,509)	49,551 (21,496)	3,086 (-342)	2,923 (-42,811)	15,367 (14,021)	0 (0)	2,129 (2,127)
		収 容 物	30,813 (-90,417)	13,545 (-3,845)	12,852 (12,419)	540 (-97,185)	3,876 (-1,795)	0 (-11)	0 (0)
	林 野	0 (0)	0 (0)	0 (0)	0 (0)	0 (0)	0 (0)	0 (0)	
	車 両	6,009 (2,169)	5,619 (4,361)	186 (-1,825)	1 (-489)	64 (64)	0 (0)	139 (58)	
	船 舶	0 (-2,732)	0 (0)	0 (-2,732)	0 (0)	0 (0)	0 (0)	0 (0)	
	航空機	0 (0)	0 (0)	0 (0)	0 (0)	0 (0)	0 (0)	0 (0)	
	その他	1,487 (66)	70 (70)	50 (15)	1,061 (1,059)	301 (-1,072)	0 (-11)	5 (5)	
	爆 発	0 (0)	0 (0)	0 (0)	0 (0)	0 (0)	0 (0)	0 (0)	



# 火災原因別一覽表

( )内は昨年比の数値を示す

		合計	泉佐野市	泉南市	阪南市	熊取町	田尻町	岬 町
火 災 件 数		42 (-6)	17 (0)	9 (-1)	7 (-2)	6 (-2)	1 (0)	2 (-1)
火 災 原 因	配 線 器 具	2 (2)	0 (0)	1 (1)	1 (1)	0 (0)	0 (0)	0 (0)
	放 火 ( 疑 い 含 む )	6 (2)	3 (2)	2 (0)	0 (-1)	1 (1)	0 (0)	0 (0)
	こ ん ろ	5 (4)	2 (2)	1 (1)	1 (1)	0 (-1)	0 (0)	0 (0)
	た ば こ	2 (0)	1 (0)	1 (0)	0 (0)	0 (0)	0 (0)	0 (0)
	火 入 れ	1 (0)	0 (-1)	0 (0)	0 (0)	0 (0)	0 (0)	1 (1)
	た き 火	0 (-1)	0 (0)	0 (0)	0 (0)	0 (-1)	0 (0)	0 (0)
	電 灯 ・ 電 話 等 配 線	0 (-1)	0 (-1)	0 (0)	0 (0)	0 (0)	0 (0)	0 (0)
	電 気 機 器	4 (3)	1 (0)	0 (0)	2 (2)	0 (0)	0 (0)	0 (0)
	電 気 装 置	2 (1)	1 (1)	1 (1)	0 (0)	0 (-1)	0 (0)	0 (0)
	溶 接 機 ・ 切 断 機	1 (1)	1 (1)	0 (0)	0 (0)	0 (0)	0 (0)	0 (0)
	排 気 管	1 (0)	1 (1)	0 (0)	0 (0)	0 (0)	0 (0)	0 (-1)
	ス ト ー プ	0 (-3)	0 (-1)	0 (-1)	0 (-1)	0 (0)	0 (0)	0 (0)
	灯 火	0 (-1)	0 (-1)	0 (0)	0 (0)	0 (0)	0 (0)	0 (0)
	炉	0 (-1)	0 (0)	0 (0)	0 (-1)	0 (0)	0 (0)	0 (0)
	煙 突 ・ 煙 道	0 (-1)	0 (-1)	0 (0)	0 (0)	0 (0)	0 (0)	0 (0)
	漏 電	1 (1)	0 (0)	0 (0)	0 (0)	0 (0)	0 (0)	0 (0)
	酸 化 反 応 に よ る 発 火	1 (1)	0 (0)	0 (0)	0 (0)	0 (0)	0 (0)	0 (0)
	天 ぷ ら 油 の 加 熱	1 (1)	0 (0)	0 (0)	0 (0)	0 (0)	0 (0)	0 (0)
	ド ラ イ ヤ ー に よ る 加 熱	1 (1)	0 (0)	0 (0)	0 (0)	0 (0)	0 (0)	0 (0)
不 明	14 (0)	5 (-2)	1 (-3)	2 (1)	3 (2)	1 (0)	1 (1)	

## 火災種別・損害額・覚知別

〔火災種別〕

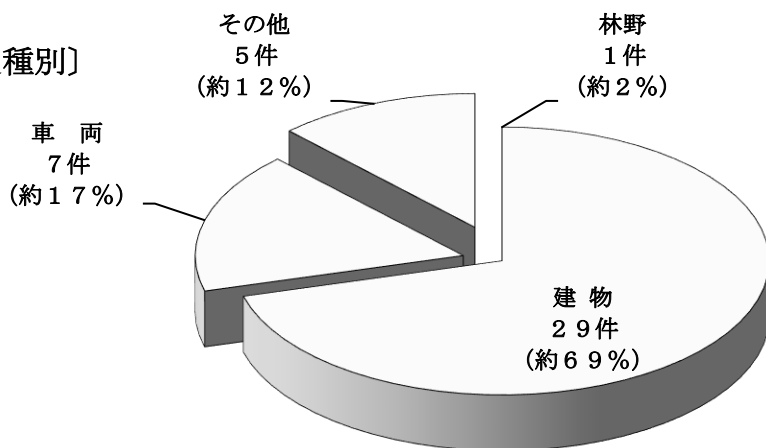

計42件

〔損害額〕

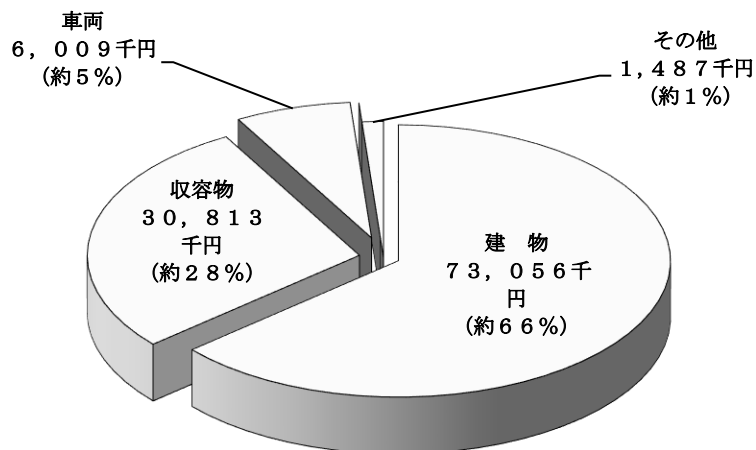

計 111,365千円

〔覚知別〕

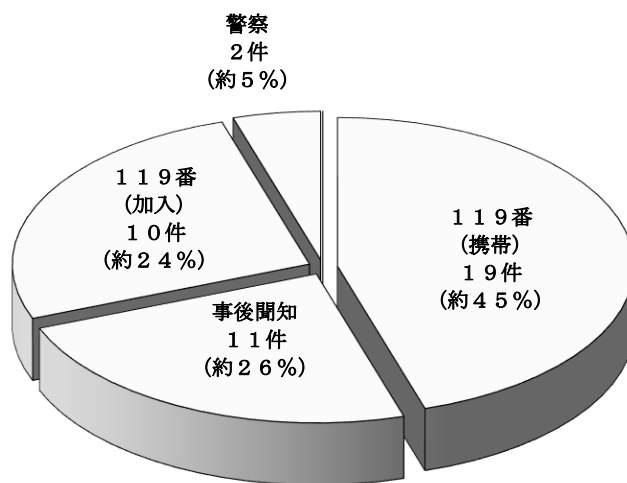

計42件

## 月別火災発生件数

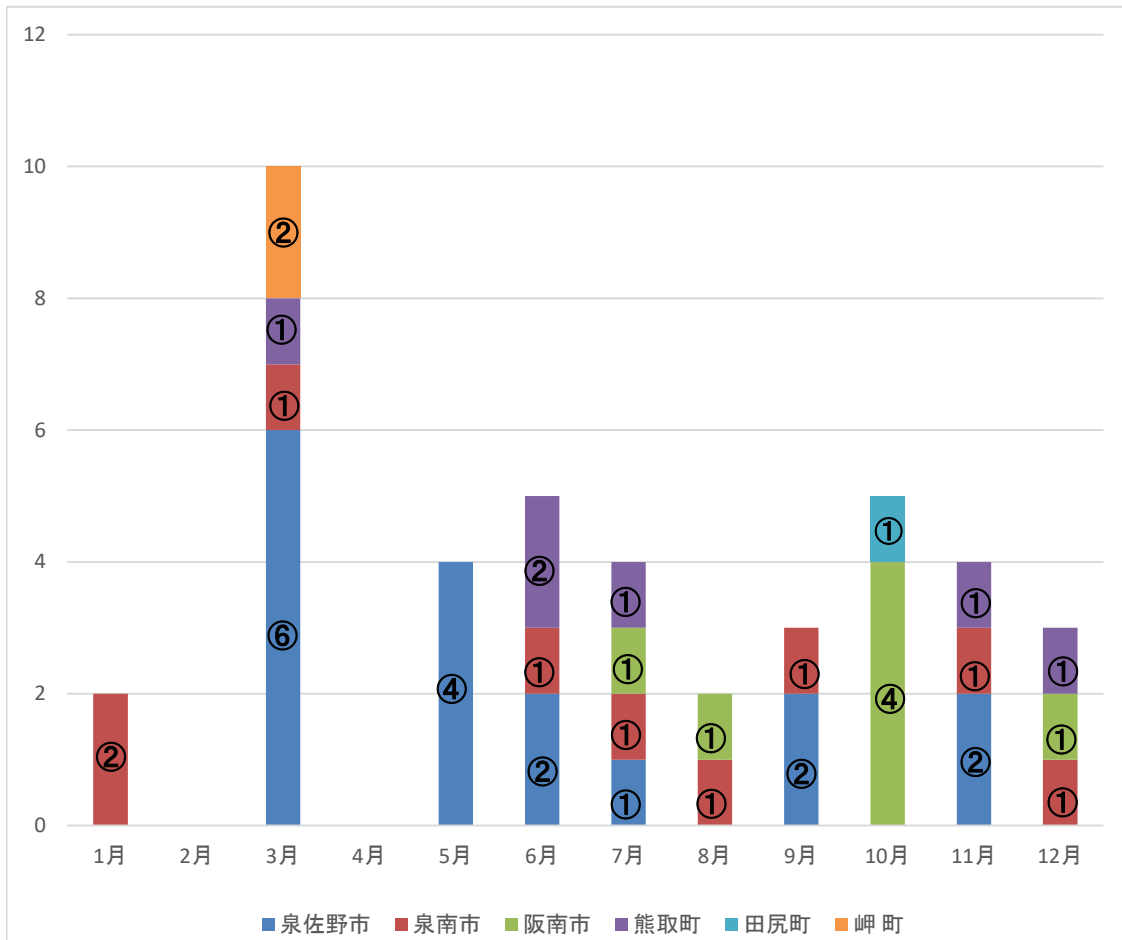

	1月	2月	3月	4月	5月	6月	7月	8月	9月	10月	11月	12月
泉佐野市	0	0	6	0	4	2	1	0	2	0	2	0
泉南市	2	0	1	0	0	1	1	1	1	0	1	1
阪南市	0	0	0	0	0	0	1	1	0	4	0	1
熊取町	0	0	1	0	0	2	1	0	0	0	1	1
田尻町	0	0	0	0	0	0	0	0	0	1	0	0
岬町	0	0	2	0	0	0	0	0	0	0	0	0

## 時間帯別火災出動状況

(件数)

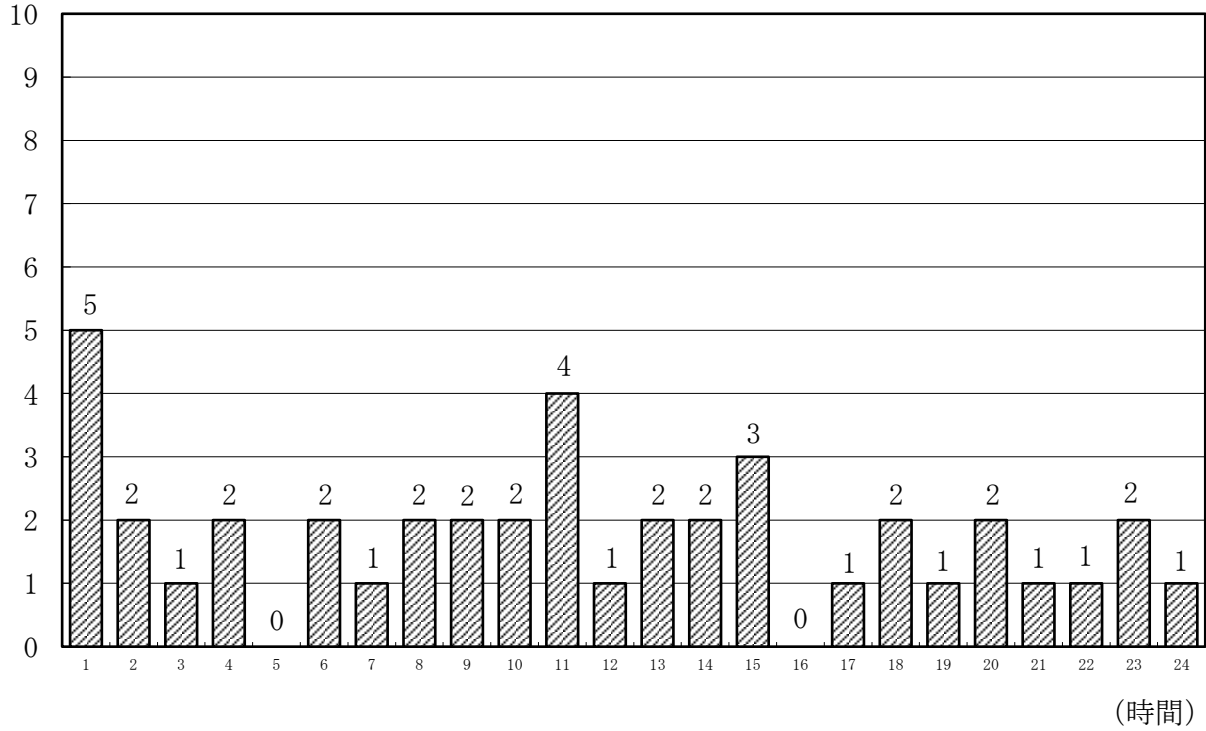

## 曜日別火災出動状況

(件数)

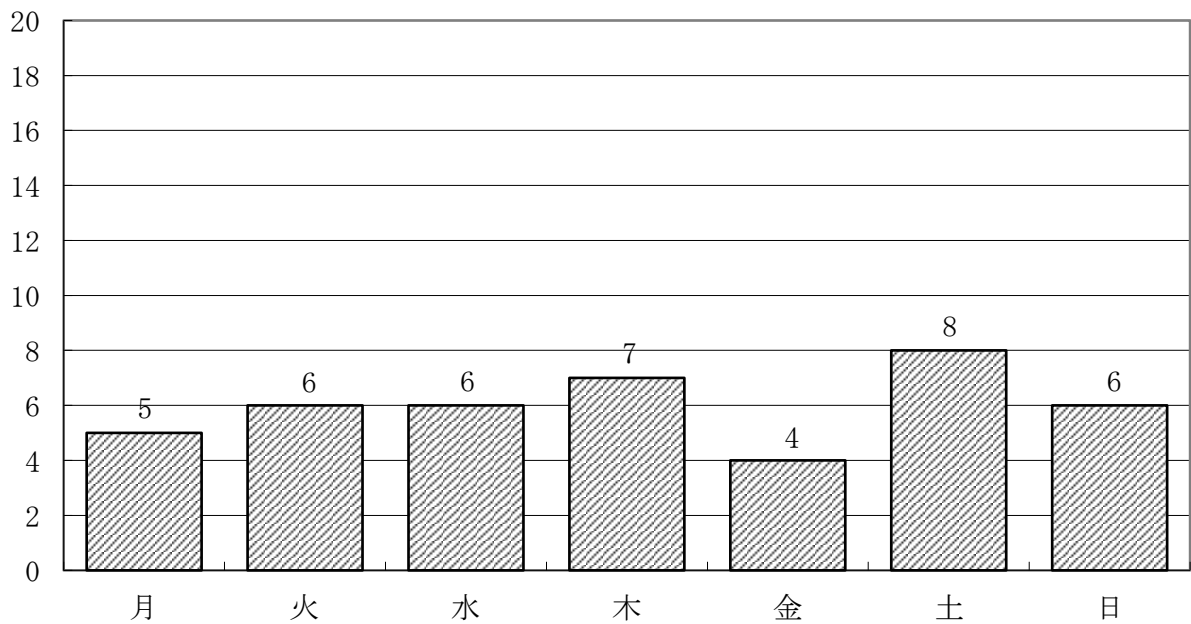

## 救急概況

令和5年中の救急出動件数は、19,996件で、事故種別で分類すると急病が14,010件(70%)で最も多く発生しており、次いで一般負傷の2,970件(15%)、3番目が交通事故の1,175件(6%)となっています。

出動件数を1日あたりに換算すると、約55件出動したことになります。

救急搬送人員数については17,946人で、傷病程度別では死亡が573人(3%)、3週間以上の入院が必要な重症が1319人(7%)、3週間未満の入院が必要な中等症が5,523人(31%)、入院を必要としない軽症が10,529人(59%)となっています。



令和5年度 救急フェア開催時の本部救急隊による想定訓練

## 救急出動状況

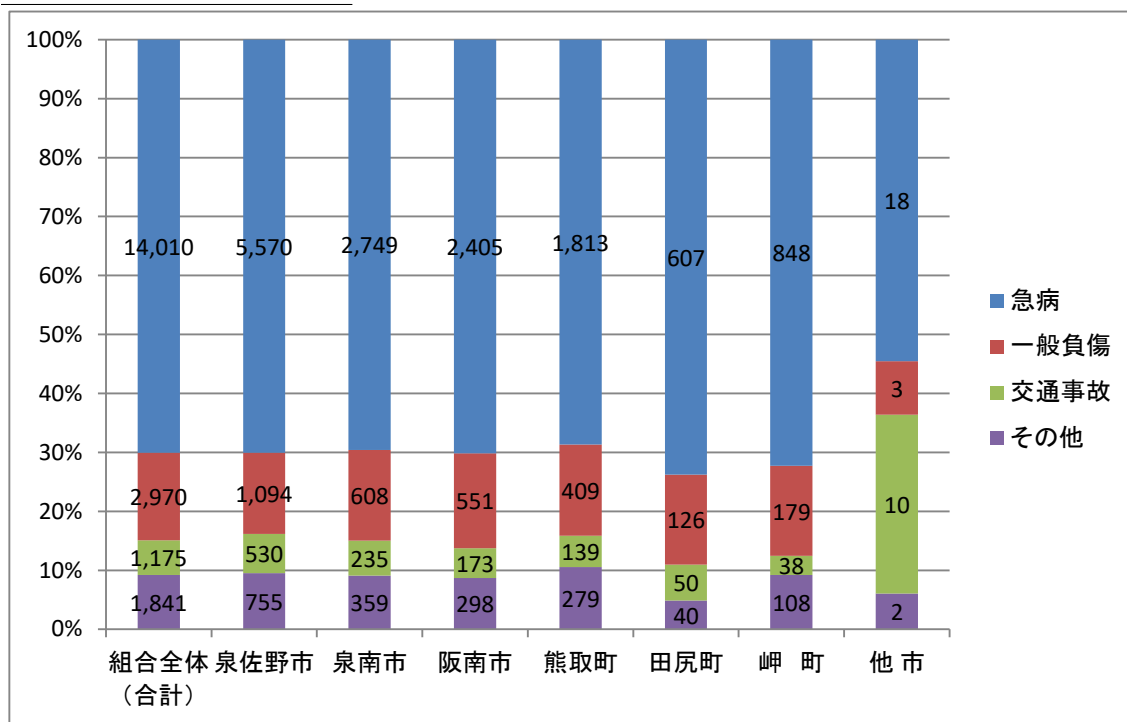

( ) 内は昨年比の数値を示す

		組合全体 (合計)	泉佐野市	泉南市	阪南市	熊取町	田尻町	岬町	他市
救急出動件数		19,996 (1476)	7,949 (626)	3,951 (368)	3,427 (134)	2,640 (100)	823 (165)	1,173 (81)	33 (2)
事故等 種別	急病	14,010 (958)	5,570 (339)	2,749 (209)	2,405 (148)	1,813 (62)	607 (116)	848 (85)	18 (-1)
	一般負傷	2,970 (278)	1,094 (113)	608 (82)	551 (5)	409 (68)	126 (33)	179 (-25)	3 (2)
	交通事故	1,175 (-2)	530 (19)	235 (-11)	173 (-24)	139 (9)	50 (-1)	38 (3)	10 (3)
	その他	1,841 (242)	755 (155)	359 (88)	298 (5)	279 (-39)	40 (17)	108 (18)	2 (-2)
救急搬送人員数		17,946 (1375)	7,096 (560)	3,555 (306)	3,105 (143)	2,405 (112)	718 (165)	1,038 (84)	29 (5)
事故等 種別	急病	12,521 (944)	4,962 (333)	2,470 (189)	2,166 (153)	1,633 (70)	523 (101)	751 (98)	16 (0)
	一般負傷	2,717 (235)	992 (106)	551 (57)	508 (2)	381 (63)	119 (34)	164 (-28)	2 (1)
	交通事故	1,109 (2)	494 (9)	226 (-16)	163 (-24)	138 (14)	45 (15)	33 (-1)	10 (5)
	その他	1,599 (194)	648 (112)	308 (76)	268 (12)	253 (-35)	31 (15)	90 (15)	1 (-1)

## 署別救急出動状況

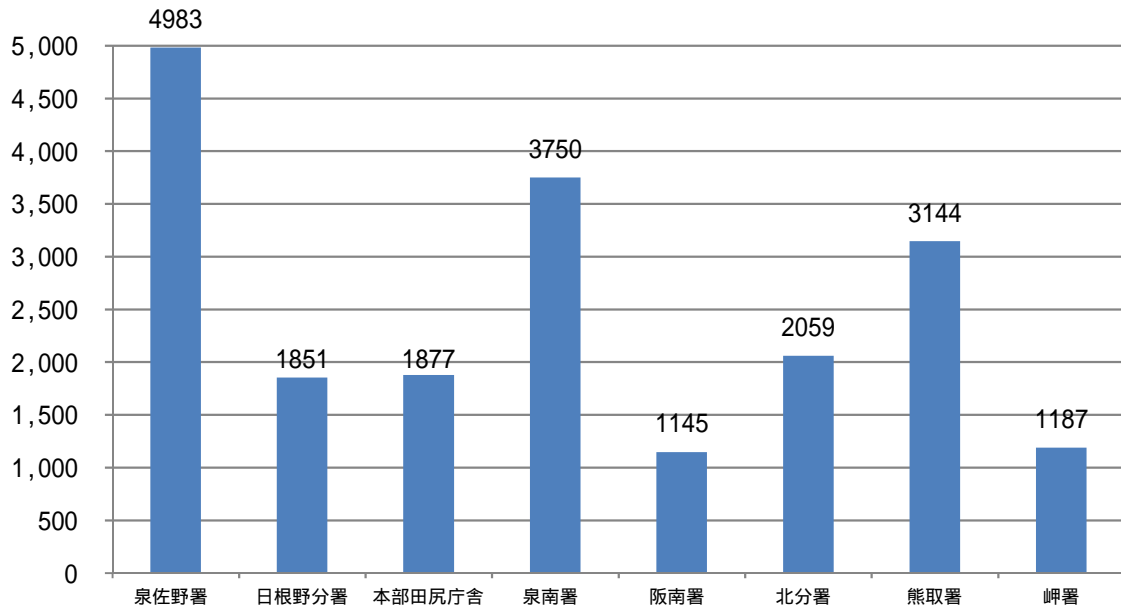

区分 署別	出 動 件 数					
	合 計	交 通 事 故	一 般 負 傷	急 病	そ の 他	不 搬 送
泉佐野署 (上瓦屋・空港出張所含む)	4,983	281	656	3,013	417	616
日根野分署	1,851	110	207	1,179	153	202
本部田尻庁舎	1,877	103	232	1,245	132	165
泉南署 (砂川出張所含む)	3,750	198	532	2,318	301	401
阪南署 ( 3月まで南西分署)	1,145	54	183	750	63	95
北分署 ( 3月まで阪南署)	2,059	105	284	1,270	168	232
熊取署	3,144	162	449	1,965	264	304
岬署	1,187	38	168	758	96	127
合 計	19,996	1,051	2,711	12,498	1,594	2,142

## 月別救急出動状況

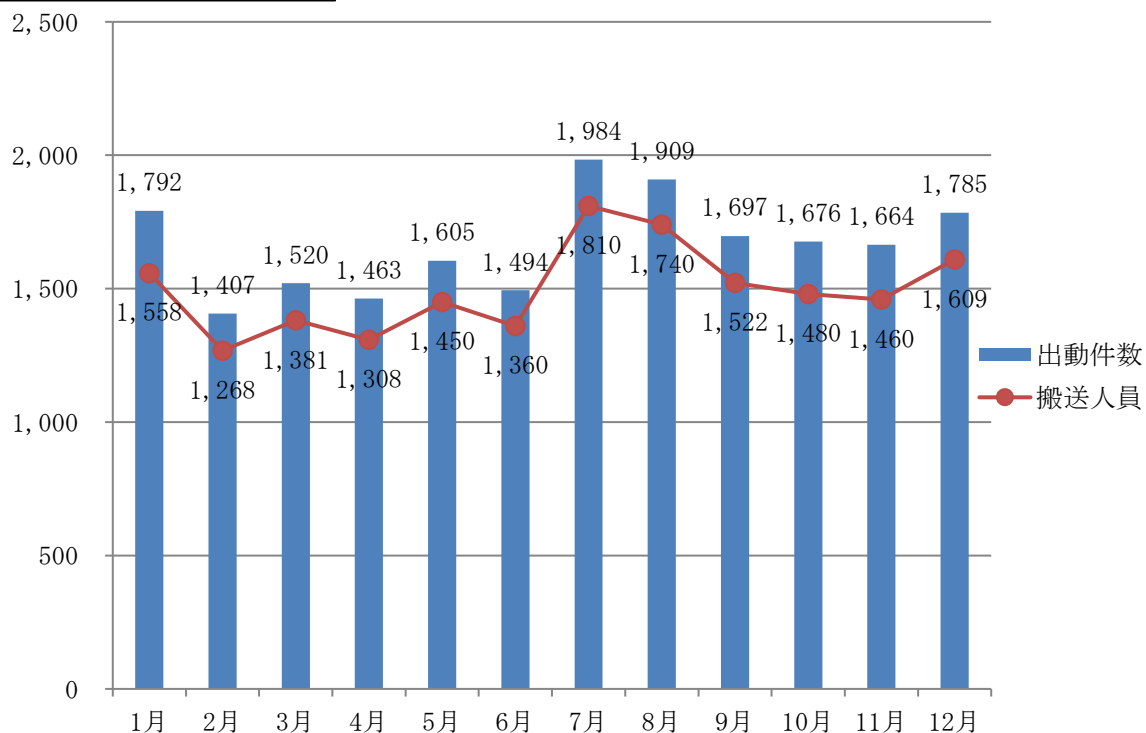

事故種別 月	出動件数					搬送人員				
	合計	交通事故	一般負傷	急病	その他	合計	交通事故	一般負傷	急病	その他
1月	1,792	90	247	1,321	134	1,558	82	221	1,141	114
2月	1,407	67	229	958	153	1,268	69	213	847	139
3月	1,520	98	218	1,045	159	1,381	90	207	952	132
4月	1,463	100	226	997	140	1,308	97	201	894	116
5月	1,605	99	246	1,120	140	1,450	88	231	1,015	116
6月	1,494	95	214	1,039	146	1,360	89	191	950	130
7月	1,984	110	270	1,436	168	1,810	100	245	1,313	152
8月	1,909	108	232	1,404	165	1,740	103	219	1,270	148
9月	1,697	93	259	1,197	148	1,522	90	231	1,067	134
10月	1,676	108	250	1,177	141	1,480	104	230	1,023	123
11月	1,664	95	278	1,127	164	1,460	90	253	980	137
12月	1,785	112	301	1,189	183	1,609	107	275	1,069	158
合計	19,996	1,175	2,970	14,010	1,841	17,946	1,109	2,717	12,521	1,599



## 時間帯別救急出動状況

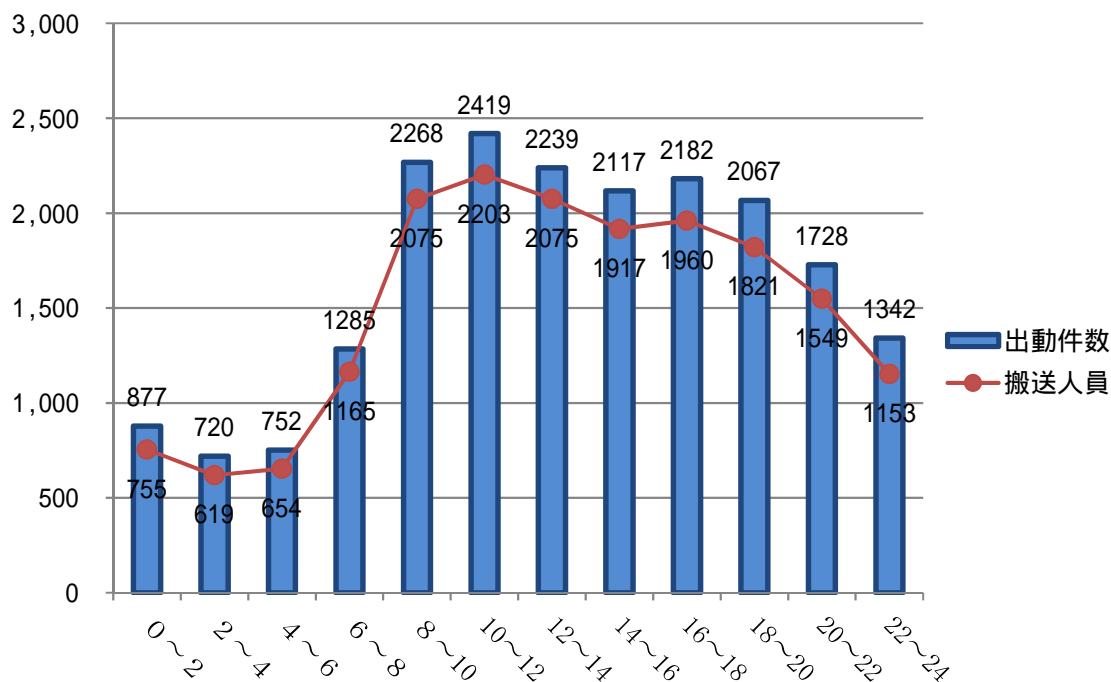

時間	事故種別	出動件数				搬送人員					
		合計	交通事故	一般負傷	急病	その他	合計	交通事故	一般負傷	急病	その他
0 ~ 2		877	32	108	677	60	755	27	91	589	48
2 ~ 4		720	20	78	590	32	619	12	65	522	20
4 ~ 6		752	31	87	607	27	654	27	84	526	17
6 ~ 8		1,285	88	205	952	40	1,165	83	195	864	23
8 ~ 10		2,268	154	371	1584	159	2,075	146	357	1437	135
10 ~ 12		2,419	148	386	1539	346	2,203	144	356	1382	321
12 ~ 14		2,239	119	320	1437	363	2,075	119	304	1315	337
14 ~ 16		2,117	163	335	1351	268	1,917	158	305	1221	233
16 ~ 18		2,182	178	348	1416	240	1,960	164	313	1267	216
18 ~ 20		2,067	125	312	1477	153	1,821	118	276	1299	128
20 ~ 22		1,728	75	249	1320	84	1,549	75	221	1185	68
22 ~ 24		1,342	42	171	1060	69	1,153	36	150	914	53
合計		19,996	1,175	2,970	14,010	1,841	17,946	1,109	2,717	12,521	1,599

## 年齢区分・重症度別救急搬送状況

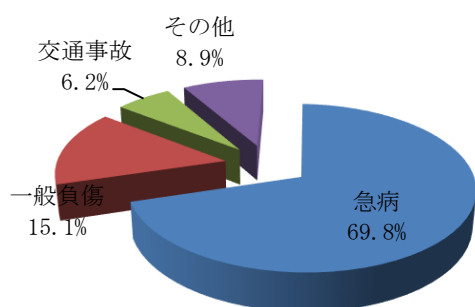

〔事故種別搬送人員〕

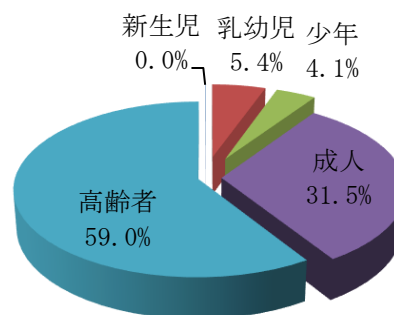

〔年齢区分別搬送人員〕

年齢区分	事故種別	合計	交通事故	一般負傷	急病	その他
新生児	死亡	0	0	0	0	0
	重症	0	0	0	0	0
	中等症	3	0	0	1	2
	軽症	4	0	0	4	0
	その他	0	0	0	0	0
	計	7	0	0	5	2
乳幼児	死亡	3	0	0	3	0
	重症	4	0	0	4	0
	中等症	112	1	14	75	22
	軽症	851	21	195	631	4
	その他	0	0	0	0	0
	計	970	22	209	713	26
少年	死亡	2	1	0	1	0
	重症	3	2	1	0	0
	中等症	100	22	9	55	14
	軽症	625	140	102	341	42
	その他	0	0	0	0	0
	計	730	165	112	397	56
成人	死亡	71	3	3	50	15
	重症	188	15	14	103	56
	中等症	1,320	73	94	853	300
	軽症	4,067	504	386	2,901	276
	その他	2	0	0	1	1
	計	5,648	595	497	3,908	648
高齢者	死亡	497	3	14	436	44
	重症	1,124	22	309	662	131
	中等症	3,988	46	428	2,947	567
	軽症	4,982	256	1,148	3,453	125
	その他	0	0	0	0	0
	計	10,591	327	1,899	7,498	867
合計	死亡	573	7	17	490	59
	重症	1,319	39	324	769	187
	中等症	5,523	142	545	3,931	905
	軽症	10,529	921	1,831	7,330	447
	その他	2	0	0	1	1
	計	17,946	1,109	2,717	12,521	1,599

## 応急手当普及啓発講習実施状況

	受講人数 (人)	回数 (回)	講習内容
上級救命講習	54	5	心肺蘇生法、AEDの使用法や止血法、傷病者管理法、副子固定法、熱傷の手当、搬送法に関する講習
普通救命講習Ⅰ	551	58	主に成人に対する心肺蘇生法、AEDの使用法や止血法等に関する講習
普通救命講習Ⅱ	238	33	普通救命講習Ⅰの内容に筆記及び実技試験が付加された講習
普通救命講習Ⅲ	72	13	主に小児、乳児、新生児に対する心肺蘇生法、AEDの使用法や止血法等に関する講習
救命入門コース	1,692	118	主に成人に対する胸骨圧迫等を概ね10歳以上の受講者を対象に行う講習
その他	236	8	上記以外の講習
合計	2,843	235	



救命入門コースの様子

## 救 助 概 況

令和5年中の救助出動件数は266件で、前年に比べ24件増加しています。

事故種別で分類すると建物事故が111件(42%)で最も多く発生しており、次いでその他の事故の93件(35%)、交通事故の46件(17%)となっています。

救助人員数は、145人で、事故種別では建物事故が85人(59%)で最も多く、次いでその他の事故が24人(17%)となっています。



第1回 泉州南消防組合救助隊員資格認定試験

# 救助出動状況

( )内は昨年比の数値を示す

		合計	泉佐野市	泉南市	阪南市	熊取町	田尻町	岬町	他市
救助出動件数		266 (24)	105 (17)	53 (-7)	51 (10)	26 (-3)	6 (-3)	23 (10)	2 (0)
事故種別	建物事故	111 (17)	36 (-3)	27 (2)	26 (11)	13 (4)	1 (-1)	8 (4)	0 (0)
	交通事故	46 (-7)	15 (-4)	11 (1)	9 (-2)	3 (-3)	1 (-3)	5 (3)	2 (1)
	水難事故	9 (-2)	4 (3)	0 (-3)	3 (-1)	0 (-1)	1 (1)	1 (-1)	0 (0)
	機械事故	2 (-1)	1 (0)	0 (-2)	0 (0)	0 (0)	1 (1)	0 (0)	0 (0)
	火災	4 (-1)	1 (-2)	1 (0)	1 (0)	0 (0)	0 (0)	1 (1)	0 (0)
	ガス酸欠	1 (0)	0 (0)	1 (0)	0 (0)	0 (0)	0 (0)	0 (0)	0 (0)
	破裂事故	0 (0)	0 (0)	0 (0)	0 (0)	0 (0)	0 (0)	0 (0)	0 (0)
	風水害	0 (0)	0 (0)	0 (0)	0 (0)	0 (0)	0 (0)	0 (0)	0 (0)
	その他	93 (18)	48 (23)	13 (-5)	12 (2)	10 (-3)	2 (-1)	8 (3)	0 (-1)
救助人員数		145 (0)	43 (-10)	32 (-10)	30 (8)	14 (0)	7 (2)	18 (10)	1 (0)
事故種別	建物事故	85 (13)	25 (-7)	23 (4)	20 (9)	9 (5)	1 (-1)	7 (3)	0 (0)
	交通事故	20 (-5)	7 (3)	5 (-5)	3 (-1)	1 (-1)	1 (-1)	2 (0)	1 (0)
	水難事故	5 (-6)	1 (-1)	0 (-4)	2 (0)	0 (-1)	1 (1)	1 (-1)	0 (0)
	機械事故	4 (3)	1 (1)	0 (-1)	0 (0)	0 (0)	3 (3)	0 (0)	0 (0)
	火災	7 (-3)	1 (-7)	1 (-1)	2 (2)	0 (0)	0 (0)	3 (3)	0 (0)
	ガス酸欠	0 (-3)	0 (0)	0 (-1)	0 (-2)	0 (0)	0 (0)	0 (0)	0 (0)
	破裂事故	0 (0)	0 (0)	0 (0)	0 (0)	0 (0)	0 (0)	0 (0)	0 (0)
	風水害	0 (0)	0 (0)	0 (0)	0 (0)	0 (0)	0 (0)	0 (0)	0 (0)
	その他	24 (1)	8 (1)	3 (-2)	3 (0)	4 (-3)	1 (0)	5 (5)	0 (0)

## 救助訓練実施状況

	訓練回数 (回)	延人数 (人)	延時間 (時間)
体力練成訓練	9	35	11
ロープ基本・応用訓練	371	2,911	733
検索・救助訓練	14	67	20
各種救助器具取扱い訓練	85	440	128
各種救助事象想定訓練	298	1,570	500
その他の訓練	136	740	225
合計	913	5,763	1,617



水難救助訓練（岬町 淡輪漁港）

## 事故等出動件数

令和5年中の事故等出動は1006件で、令和4年と比較すると、118件の増加となっています。事故等種別については、救急活動支援が736件で、全体の約73%を占めており、危険物等漏洩が72件で約7%となっています。

( )内は昨年比の数値を示す

		合 計	泉佐野市	泉南市	阪南市	熊取町	田尻町	岬 町	他 市
事 故 等 出 動 件 数		1,006 (118)	442 (23)	244 (82)	143 (5)	91 (12)	51 (4)	32 (-5)	3 (-3)
事 故 等 種 別	救 急 活 動 支 援	736 (84)	351 (24)	180 (53)	110 (10)	62 (4)	12 (-7)	21 (0)	
	誤 報 ・ 虚 報	54 (9)	22 (8)	16 (10)	4 (-7)	6 (-2)	3 (1)	3 (-1)	
	危 険 物 等 漏 洩 (油 処 理)	72 (10)	31 (6)	15 (2)	8 (1)	5 (-3)	11 (3)	2 (1)	
	火 災 未 然 防 止	59 (14)	14 (0)	15 (4)	12 (2)	12 (9)	4 (2)	2 (-3)	
	航 空 機 警 戒 待 機	26 (11)	4 (3)	3 (3)	0 (0)	0 (0)	19 (5)	0 (0)	
	風 水 害 等	5 (5)	1 (1)	2 (2)	1 (1)	1 (1)	0 (0)	0 (0)	
	応 援 出 動 ( 火 災 等 )	2 (-4)							2 (-4)
	そ の 他	52 (-11)	19 (-19)	13 (8)	8 (-2)	5 (3)	2 (0)	4 (-2)	1 (1)

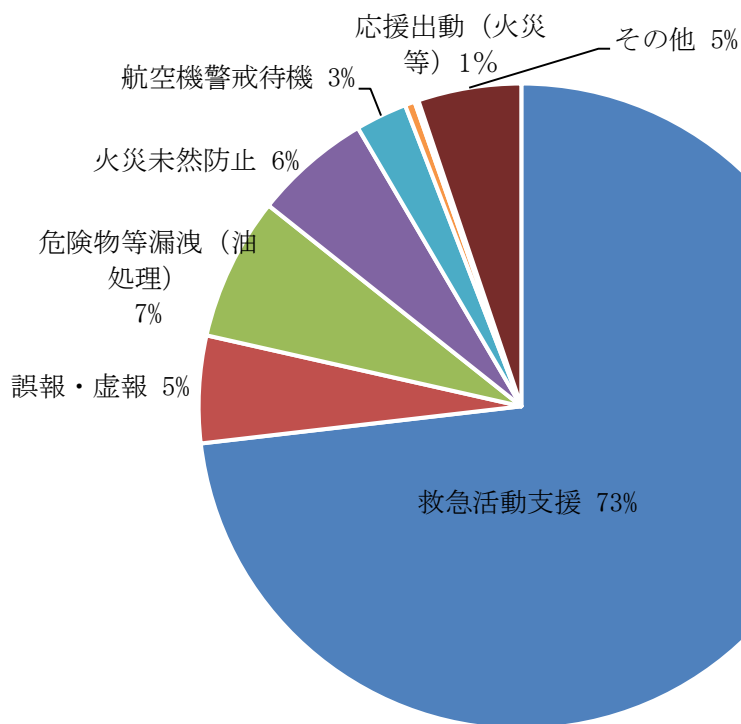

## 保有車両一覧表

配置先	車両名	無線呼出名称	登録年月	登録番号
本部	本部広報車	せんしょう501	H30.3	和泉883あ1803
	救助工作車 型	せんしょう300	H31.1	和泉830ち 300
	水難救助災害支援車	せんしょう301	H27.2	和泉834そ 119
	30mはしご車	せんしょう302	H26.9	和泉833り 119
	15mはしご車	せんしょう305	H29.3	和泉830た2016
	本部事務連絡車(セレナ)	せんしょう500	H27.11	和泉502つ1139
	本部事務連絡車(ソリオ)		R1.10	和泉502ぬ2813
	本部事務連絡車(カローラ)		R1.9	和泉502ぬ2545
	本部事務連絡車(キャラバン)		R4.8	和泉400と7768
	司令車		H13.7	和泉300と1083
	本部指揮車	せんしょう400	R2.10	和泉830そ2010
	本部資機材搬送車	せんしょう503	H31.3	和泉830す1903
	救助工作車 型	せんしょう309	H21.11	和泉832る 119
	20m屈折はしご車	せんしょう310	H23.3	和泉800は1034
	水難救助車	せんしょう311	H26.7	和泉833ら 119
	軽貨物車	せんしょう408	H20.2	和泉880あ 574
	田尻庁舎	救急車	せんしょう101	R1.9
泉佐野消防署	救急車	せんしょう100	H27.11	和泉834つ 119
	タンク車	せんしょう200	H21.9	和泉832も 119
	ポンプ車	せんしょう201	R3.2	和泉830せ2102
	資機材搬送車	せんしょう401	H17.8	和泉800す 454
	事務連絡車	せんしょう502	H16.11	和泉800さ9360
	救急車(非常用)	せんしょう113	H26.11	和泉833ろ 119
空港出張所	救急車	せんしょう105	R2.12	和泉830さ2012
	大型救急車	せんしょう106	H18.8	和泉832さ 119
	タンク車	せんしょう206	H22.3	和泉833す 119
	大型化学車	せんしょう207	H6.3	和泉88 ゆ1571
	多目的搬送車	せんしょう403	R5.3	和泉830そ2303
	水槽車	せんしょう404	H18.9	和泉832す 119
	大型搬送車	せんしょう504	H18.11	和泉230さ 119
日根野分署	救急車	せんしょう102	R3.11	和泉830せ 2111
	ポンプ車	せんしょう204	H22.9	和泉833ち 119
上瓦屋出張所	ポンプ車	せんしょう205	H25.9	和泉833む 119
	救急車	せんしょう104	H29.10	和泉834の 119
泉南消防署	救急車	せんしょう107	R3.12	和泉830す 2112
	救急車(非常用)	せんしょう116	H21.11	和泉832り 119
	タンク車	せんしょう208	H22.5	和泉800は 998
	ポンプ車	せんしょう209	H21.9	和泉832ゆ 119
	タンク車(非常用)	せんしょう210	H15.12	和泉800さ8005
	ポンプ車(非常用)	せんしょう214	H14.2	和泉831さ 119
	軽四輪資機材搬送車	せんしょう405	H22.8	和泉880あ 981
	軽四輪広報車	せんしょう508	H22.9	和泉880あ 986
	防火広報車	せんしょう506	H18.7	和泉400ち 540
	事務連絡車		R3.10	和泉533に2021
	軽査察車	せんしょう509	H10.8	和泉41 や 891



砂川出張所	救急車	せんしょう110	H27.11	和泉834て 119
	ポンプ車	せんしょう211	H25.2	和泉830さ2013
熊取消防署	救急車1	せんしょう111	H26.11	和泉833る 119
	救急車2	せんしょう112	R1.9	和泉830す1909
	タンク車	せんしょう212	H21.1	和泉800は 924
	ポンプ車	せんしょう213	H29.3	和泉834ね 119
	救助工作車(非常用)	せんしょう307	H13.1	和泉830み 119
	資機材搬送車	せんしょう406	H23.3	和泉833と 119
	軽広報車	せんしょう510	H23.7	和泉883き 119
	軽貨物車	せんしょう511	H19.6	和泉883か 119
	軽業務車		R4.5	和泉480に6029
阪南消防署	化学車	せんしょう218	H21.9	和泉800は 957
	ポンプ車	せんしょう217	H15.9	和泉800さ7696
	救急車	せんしょう108	R1.9	和泉830せ1909
	査察広報車	せんしょう512	H22.10	和泉800す5078
	連絡車		H17.1	和泉501つ2955
	連絡車(元泉南査察車)	せんしょう507	H15.7	和泉500ら6500
北分署	ポンプ車	せんしょう216	R5.3	和泉830た2303
	ポンプ車(非常用)	せんしょう203	H19.9	和泉800す2737
	救急車	せんしょう115	R4.8	和泉830ち 86
	救急車(非常用)	せんしょう114	H25.1	和泉800す5734
	軽貨物車	せんしょう407	H14.11	和泉80 あ1907
岬消防署	救急車1	せんしょう117	H20.12	和泉830た 19
	救急車2	せんしょう118	R1.9	和泉830そ1909
	タンク車	せんしょう219	H24.11	和泉830そ 14
	ポンプ車	せんしょう220	H29.3	和泉834ぬ 119
	軽四輪貨物車	せんしょう409	H13.3	和泉80 あ1607
	広報車	せんしょう513	H17.3	和泉800さ9847
	連絡車		H23.12	和泉501ら7276



## 消防水利現況

		合計	泉佐野市	泉南市	阪南市	熊取町	田尻町	岬町	
消火栓	公設	75mm未満	18	2	0	1	4	0	11
		75 mm	1,654	660	276	280	131	25	282
		100 mm	1,863	788	266	328	303	35	143
		125 mm	18	9	3	4	2	0	0
		150 mm	1,196	314	296	277	162	49	98
		200 mm	579	243	111	80	114	14	17
		250 mm	159	28	21	52	28	7	23
		300 mm	267	84	62	26	86	8	1
		350 mm	77	29	0	41	0	0	7
		400 mm	56	33	11	3	8	0	1
		450 mm	6	5	0	0	0	0	1
		500mm以上	58	33	25	0	0	0	0
		小計	5,951	2,228	1,071	1,092	838	138	584
	私設	223	27	90	21	40	37	8	
合計	6,174	2,255	1,161	1,113	878	175	592		

防火水槽	公設	40m <sup>3</sup> 未満	39	22	2	7	6	2	0
		40m <sup>3</sup> 以上	641 (274)	219 (133)	156 (51)	70 (24)	94 (24)	37 (22)	65 (20)
		60m <sup>3</sup> 以上	28 (22)	5 (2)	10 (10)	6 (6)	2 (2)	3 (1)	2 (1)
		100m <sup>3</sup> 以上	22 (10)	9 (8)	7	2 (1)	2	0	2 (1)
		小計	730 (306)	255 (143)	175 (61)	85 (31)	104 (26)	42 (23)	69 (22)
	私設	40m <sup>3</sup> 未満	14	3	1	7	2	0	1
		40m <sup>3</sup> 以上	486 (270)	214 (123)	134 (47)	18 (16)	26 (5)	60 (59)	34 (20)
		60m <sup>3</sup> 以上	36 (13)	6 (1)	23 (10)	3 (1)	1	1 (1)	2
		100m <sup>3</sup> 以上	26 (8)	4 (1)	14 (5)	3 (1)	2	1 (1)	2
		小計	562 (291)	227 (125)	172 (62)	31 (18)	31 (5)	62 (61)	39 (20)
合計	1,292 (597)	482 (268)	347 (123)	116 (49)	135 (31)	104 (84)	108 (42)		

※防火水槽の（ ）内は耐震型防火水槽を示す。

## 警備関係事務受理件数

種別	市町別						
	合計	泉佐野市	泉南市	阪南市	熊取町	田尻町	岬町
火煙上昇届	97	46	12	9	18	3	9
催物開催届	65	21	34	1	6	1	2
道路工事届	479	286	73	53	37	15	15
水道断減水届	0	0	0	0	0	0	0
指定洞道届	1	0	0	0	1	0	0
露店等の開設届	214	79	31	48	32	6	18
水素ガスを充填する 気球の設置届	0	0	0	0	0	0	0
り災証明願	45	20	10	4	5	0	6

## 開発行為消防指導件数

種別	市町別							
	合計	泉佐野市	泉南市	阪南市	熊取町	田尻町	岬町	
開発受付件数	161	91	28	12	22	6	2	
指導内容	消火栓	11	5	4	0	1	0	1
	防火水槽	9	2	3	0	3	0	1
	消防活動空地等	2	1	1	0	0	0	0

## 管内消防団の概要

泉州南消防組合管内には、組合構成の3市3町に各消防団が設置されており、団員数合計651名が活動しています。

消防団は、郷土愛護の精神に基づき、住民の有志により組織された防災活動機関であり、火災の警戒及び鎮圧、その他災害防除等の重責を全うしています。

また、火災予防のための巡回警戒及び広報活動や地域住民に対して防災指導を積極的に行う等、地域防災の重要な役割を担っています。

令和5年4月1日現在

### 各市町消防団長

泉佐野市消防団	重里 恒人
泉南市消防団	宮内 秀一
阪南市消防団	北野 竹次
熊取町消防団	相輪 治男
田尻町消防団	射手矢 禮三郎
岬町消防団	玉置 真

### 泉佐野市消防団

定員170名 実員164名

	団長	副団長	分団長	副分団長	部長	班長	団員	合計
本 団	1	5						6
女 性 分 団					1	3	12	16
市 役 所 分 団							18	18
日 根 野 分 団			1	1	1	3	23	29
長 滝 分 団			1	1	1	3	16	22
上 之 郷 分 団			1	1	1	3	17	23
南 中 分 団			1	1	1	3	15	21
大 土 分 団			1	1	1	3	23	29
合 計	1	5	5	5	6	18	124	164
保有車両	消防ポンプ車	小型動力ポンプ積載車	多機能車	資機材搬送車	二輪車	合計		
	5	2	1	4	3	15		

泉南市消防団

定員173名 実員166名

	団長	副団長	分団長	副分団長	部長	班長	団員	合計
団本部	1	5						6
西信達分団			1	1	4	4	13	23
信達分団			1	1	6	6	27	41
樽井分団			1	1	4	5	19	30
新家分団			1	1	3	5	13	23
鳴滝分団			1	1	3	5	15	25
女性分団			1	1	1	4	11	18
合計	1	5	6	6	21	29	98	166
保有車両	消防ポンプ車	小型動力ポンプ積載車		救助資機材積載車		指令車	その他	合計
	6	2				1	5	14

阪南市消防団

定員115名 実員113名

	団長	副団長	分団長	副分団長	部長	班長	団員	合計
団本部	1	4						5
第1分団			1	1	3	3	12	20
第2分団			1	1	3	3	12	20
第3分団			1	1	3	3	12	20
第4分団			1	1	3	3	12	20
第5分団			1	1	3	3	12	20
女性消防団							8	8
合計	1	4	5	5	15	15	68	113
保有車両	消防ポンプ車	小型動力ポンプ積載車		救助資機材積載車		指令車	その他	合計
	5	4		1		1	1	12

## 熊取町消防団

定員 79名 実員 79名

		団長	副団長	分団長	副分団長	部長	班長	団員	合計
団本部		1	3						4
第1分団				1	2	1	1	10	15
第2分団				1	2	1	1	10	15
第3分団				1	2	1	1	10	15
第4分団				1	2	1	1	10	15
第5分団				1	2	1	1	10	15
合計		1	3	5	10	5	5	50	79
保有車両	消防ポンプ車	小型動力ポンプ積載車		救助資機材積載車		指令車	その他	合計	
	1			4		1			6

## 田尻町消防団

定員 38名 実員 31名

		団長	副団長	分団長	副分団長	部長	班長	団員	合計
田尻町消防団		1	2				7	21	31
保有車両	消防ポンプ車	小型動力ポンプ積載車		救助資機材積載車		指令車	その他	合計	
	1		1	1					3

## 岬町消防団

定員 120名 実員 98名

		団長	副団長	分団長	副分団長	部長	班長	団員	合計
団本部		1	3			1			5
第1分団				1			1	9	11
第2分団				1		1	1	8	11
第3分団				1		2	2	11	16
第4分団				1		2	2	10	15
第5分団				1		2	2	9	14
第6分団				1		2	2	8	13
女性分団				1		1	1	10	13
合計		1	3	7		11	11	65	98
保有車両	消防ポンプ車	小型動力ポンプ積載車		救助資機材積載車		その他	指令車	二輪車	合計
	4	5		1		3	1	3	17

# 指令編



消防指令センター

# 通信指令系統図

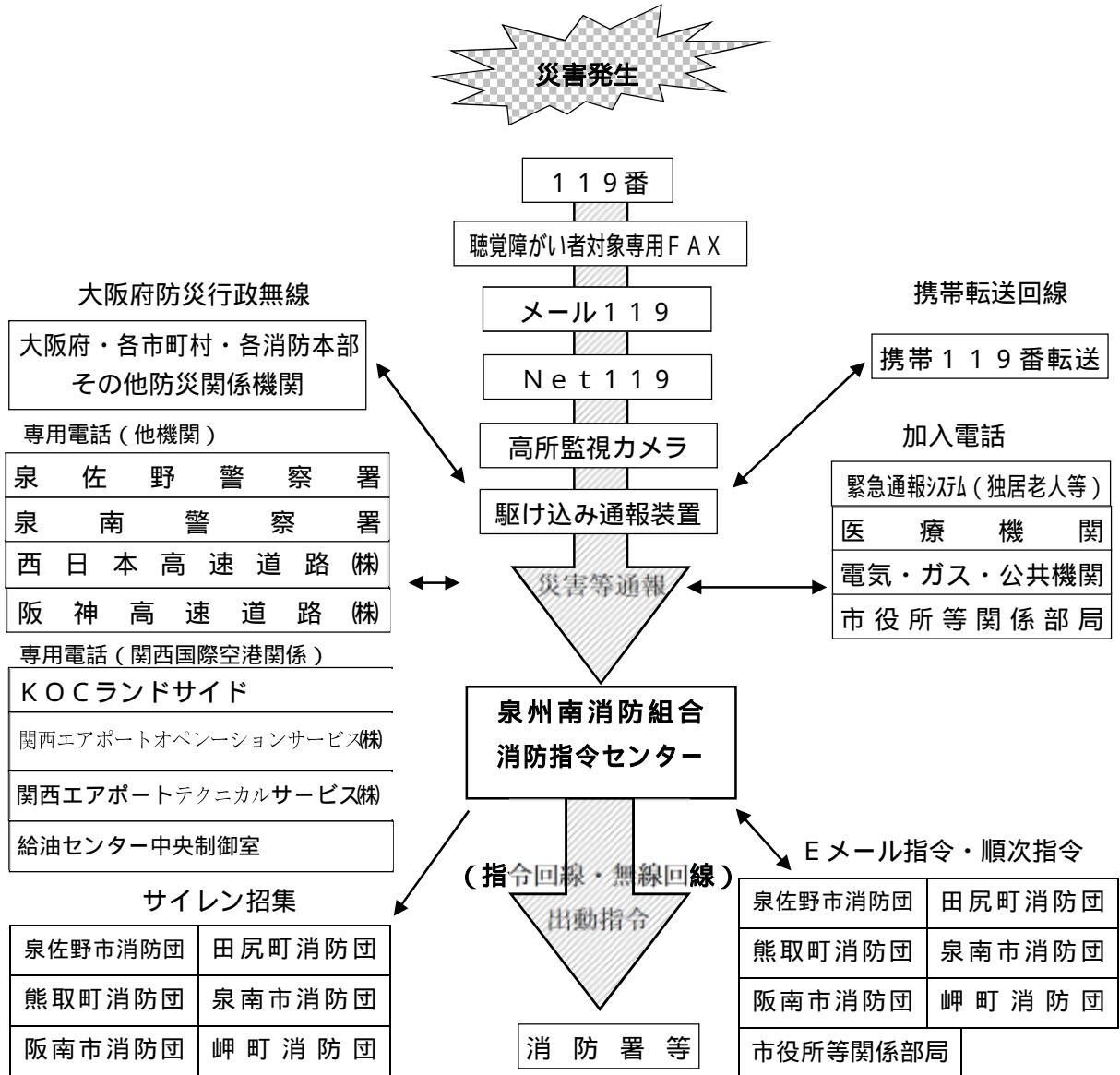



## 通信施設の状況

### (1) 消防無線電話(デジタル無線)

回線種別		署所別			
		泉佐野 基地局	阪南 基地局	熊取 基地局	岬 基地局
基地局	活動波	5	5	4	4
	主運用波	1	1	1	1
	統制波 1	1	1	1	1
	統制波 2	1	1	1	1
	統制波 3	1	1	1	1

統制波 1・2・3 については切替運用

	無線機			卓上型 固定移動局	署所端末用 無線受令機
	車載型	可搬型	携帯型		
消防本部	12	1	8	0	1
田尻庁舎	1	0	2	0	1
泉佐野署	6	1	11	0	1
(空港)	7	1	4	1	2
(上瓦屋)	2	0	4	0	1
日根野分署	2	0	5	0	1
泉南署	10	1	12	1	2
(砂川)	2	0	3	0	1
熊取署	8	1	13	1	1
阪南署	5	1	9	1	1
北分署	5	1	7	1	1
岬 署	6	1	12	1	1
予備【指令課保管】	8	0	0	0	0
合計	74	8	90	6	14

( )内は出張所

### (2) 消防無線電話(アナログ無線)

回線種別		署所別	
		消防本部	熊取署
可搬型無線機		0	2
携帯型無線機		2	5

### (3) 消防有線電話(専用電話)

回線種別	
火災・救急専用電話	16
署所指令専用電話	11
消防団指令専用電話	26
携帯電話(119)転送専用電話	2
警察専用電話	1
高速道路専用電話	2
新関西国際空港(株)専用電話	4

( 4 ) 消防有線電話 ( その他 )

回線種別	
一般加入電話 ( F A X 13回線含む )	42
問合わせ専用電話 ( テレガイド )	10
聴覚障がい者用ファックス	1

( 5 ) その他の通信施設等

回線種別	
大阪府広域災害救急医療情報システム	1
非常衛星通信専用電話	2
気象情報収集装置	4
高所カメラ装置 ( 録画機能付き )	1
指令用 F A X 装置	12
消防団サイレン吹鳴装置 ( 有線 )	2
消防団サイレン吹鳴装置 ( 無線 )	4
大阪府防災行政無線	1

( 6 ) テレガイド月別受信件数

月別	受信件数
1月	2,067
2月	1,368
3月	4,324
4月	2,586
5月	2,940
6月	2,750
7月	2,219
8月	2,091
9月	2,823
10月	3,005
11月	3,104
12月	2,916
合計	32,193

火災・救急等（119番）受信回数状況

種別・管轄区域	月別	1月	2月	3月	4月	5月	6月	7月	8月	9月	10月	11月	12月	小計	合計	比率	災害種別 合計	
火災	泉佐野	0	0	0	0	0	0	0	0	0	0	0	0	0	13	0.0%	29 [前年度比] ▲8 覚知別内訳 一般電話 1 3.4% IP電話 (8) 27.6% 携帯電話 【20】 69.0%	
		(0)	(0)	(3)	(0)	(0)	(0)	(0)	(0)	(0)	(1)	(0)	(0)	(0)				(4)
		【0】	【0】	【3】	【0】	【3】	【0】	【1】	【0】	【1】	【0】	【1】	【0】	【0】				【9】
	田尻	0	0	0	0	0	0	0	0	0	0	0	0	0	0	0.0%		
		(0)	(0)	(0)	(0)	(0)	(0)	(0)	(0)	(0)	(0)	(0)	(0)	(0)				
		【0】	【0】	【0】	【0】	【0】	【0】	【0】	【0】	【0】	【0】	【0】	【0】	【0】				
	関西空港	0	0	0	0	0	0	0	0	0	0	0	0	0	0	0.0%		
		(0)	(0)	(0)	(0)	(0)	(0)	(0)	(0)	(0)	(0)	(0)	(0)	(0)				
		【0】	【0】	【0】	【0】	【0】	【0】	【0】	【0】	【0】	【0】	【0】	【0】	【0】				
	泉南	0	0	0	0	0	0	0	0	0	0	0	0	0	5	0.0%		
		(0)	(0)	(0)	(0)	(0)	(0)	(0)	(0)	(0)	(0)	(0)	(1)	(1)				
		【1】	【0】	【0】	【0】	【0】	【0】	【1】	【1】	【1】	【0】	【0】	【0】	【4】				
	熊取	0	0	0	0	0	0	0	0	0	0	0	0	0	4	0.0%		
		(0)	(0)	(0)	(0)	(0)	(1)	(0)	(0)	(0)	(0)	(1)	(0)	(2)				
		【0】	【0】	【0】	【0】	【0】	【1】	【0】	【0】	【0】	【0】	【0】	【1】	【2】				
	阪南	0	0	0	0	0	0	0	0	0	1	0	0	1	5	20.0%		
		(0)	(0)	(0)	(0)	(0)	(0)	(0)	(0)	(0)	(0)	(0)	(0)	(0)				
		【0】	【0】	【0】	【0】	【0】	【0】	【1】	【1】	【0】	【1】	【0】	【1】	【4】				
	岬	0	0	0	0	0	0	0	0	0	0	0	0	0	2	0.0%		
		(0)	(0)	(1)	(0)	(0)	(0)	(0)	(0)	(0)	(0)	(0)	(0)	(1)				
		【0】	【0】	【1】	【0】	【0】	【0】	【0】	【0】	【0】	【0】	【0】	【0】	【1】				
	救急	泉佐野	53	54	40	52	54	53	77	70	48	55	40	73	669	6,304		10.6%
			(163)	(116)	(151)	(130)	(146)	(146)	(160)	(179)	(132)	(144)	(142)	(139)	(1,748)			
			【328】	【281】	【248】	【299】	【310】	【308】	【429】	【354】	【348】	【288】	【300】	【394】	【3,887】			
田尻		3	6	5	6	6	7	4	11	9	5	6	4	72	513	14.0%		
		(9)	(5)	(15)	(10)	(8)	(10)	(18)	(7)	(8)	(7)	(16)	(12)	(125)				
		【24】	【24】	【15】	【20】	【45】	【20】	【43】	【34】	【28】	【18】	【31】	【14】	【316】				
関西空港		12	15	17	13	15	23	19	14	15	22	14	19	198	370	53.5%		
		(0)	(0)	(1)	(0)	(0)	(0)	(0)	(0)	(0)	(0)	(0)	(0)	(1)				
		【11】	【14】	【22】	【4】	【23】	【10】	【17】	【20】	【8】	【14】	【14】	【14】	【171】				
泉南		23	27	28	17	14	23	37	26	42	25	23	24	309	3,193	9.7%		
		(95)	(59)	(65)	(51)	(63)	(65)	(76)	(89)	(76)	(75)	(84)	(70)	(868)				
		【175】	【121】	【141】	【136】	【151】	【148】	【204】	【191】	【185】	【180】	【192】	【192】	【2,016】				
熊取		16	19	21	23	19	15	21	20	22	15	12	21	224	2,133	10.5%		
		(69)	(48)	(48)	(52)	(72)	(56)	(67)	(65)	(84)	(80)	(63)	(72)	(776)				
		【92】	【85】	【74】	【78】	【107】	【86】	【104】	【112】	【117】	【108】	【84】	【86】	【1,133】				
阪南		42	29	41	22	24	22	22	33	27	30	30	46	368	2,958	12.4%		
		(97)	(77)	(75)	(71)	(75)	(53)	(95)	(83)	(68)	(85)	(73)	(83)	(935)				
		【152】	【103】	【134】	【126】	【127】	【102】	【165】	【168】	【137】	【148】	【140】	【153】	【1,655】				
岬		10	7	10	6	4	7	9	15	9	13	10	4	104	949	11.0%		
		(24)	(23)	(41)	(23)	(23)	(24)	(23)	(46)	(35)	(19)	(18)	(20)	(319)				
		【34】	【35】	【30】	【42】	【37】	【41】	【60】	【66】	【42】	【53】	【45】	【41】	【526】				

救助	泉佐野	2	2	1	2	2	1	1	1	0	0	0	1	13	59	22.0%	154 [前年度比] ▲ 10  覚知別内訳 一般電話 25 16.2% IP電話 (10) 6.5% 携帯電話 【119】 77.3%	
		(0)	(0)	(0)	(1)	(0)	(0)	(0)	(0)	(0)	(0)	(0)	(1)	(0)		3.4%		
		【3】	【6】	【5】	【5】	【1】	【2】	【4】	【3】	【6】	【2】	【3】	【4】	【44】		74.6%		
	田尻	0	1	0	0	0	0	0	0	0	0	0	0	1	1	100.0%		
		(0)	(0)	(0)	(0)	(0)	(0)	(0)	(0)	(0)	(0)	(0)	(0)	(0)		0.0%		
		【0】	【0】	【0】	【0】	【0】	【0】	【0】	【0】	【0】	【0】	【0】	【0】	【0】		0.0%		
	関西空港	0	1	0	0	0	0	0	0	0	0	0	0	1	1	100.0%		
		(0)	(0)	(0)	(0)	(0)	(0)	(0)	(0)	(0)	(0)	(0)	(0)	(0)		0.0%		
		【0】	【0】	【0】	【0】	【0】	【0】	【0】	【0】	【0】	【0】	【0】	【0】	【0】		0.0%		
	泉南	0	1	0	1	0	0	0	0	0	1	0	0	3	35	8.6%		
		(0)	(0)	(0)	(1)	(0)	(0)	(0)	(0)	(0)	(1)	(1)	(0)	(3)		8.6%		
		【3】	【2】	【1】	【4】	【1】	【3】	【1】	【1】	【1】	【2】	【5】	【5】	【29】		82.8%		
	熊取	0	1	1	0	0	0	0	0	0	0	1	0	3	14	21.4%		
		(0)	(0)	(1)	(0)	(0)	(0)	(0)	(0)	(1)	(0)	(0)	(1)	(3)		21.4%		
		【1】	【2】	【2】	【0】	【0】	【1】	【0】	【0】	【1】	【0】	【1】	【0】	【8】		57.2%		
	阪南	0	1	0	1	0	0	0	0	0	0	0	0	2	30	6.7%		
		(0)	(1)	(0)	(0)	(1)	(0)	(0)	(0)	(0)	(0)	(0)	(0)	(2)		6.7%		
		【2】	【2】	【2】	【1】	【3】	【1】	【2】	【0】	【1】	【5】	【4】	【3】	【26】		86.6%		
	岬	0	0	0	0	0	0	1	0	0	0	0	1	2	14	14.3%		
		(0)	(0)	(0)	(0)	(0)	(0)	(0)	(0)	(0)	(0)	(0)	(0)	(0)		0.0%		
		【2】	【2】	【0】	【1】	【1】	【2】	【0】	【0】	【0】	【1】	【2】	【1】	【12】		85.7%		
	他災害	泉佐野	10	2	4	7	1	5	5	3	4	7	6	10	64	430		14.9%
			(10)	(5)	(9)	(3)	(5)	(5)	(7)	(9)	(6)	(8)	(13)	(6)	(86)			20.0%
			【32】	【12】	【17】	【21】	【22】	【27】	【21】	【29】	【20】	【21】	【30】	【28】	【280】			65.1%
田尻		0	0	0	1	0	0	2	0	1	0	0	1	5	29	17.2%		
		(0)	(1)	(0)	(1)	(0)	(2)	(0)	(1)	(1)	(1)	(0)	(1)	(8)		27.6%		
		【1】	【2】	【2】	【0】	【0】	【1】	【3】	【0】	【1】	【5】	【0】	【1】	【16】		55.2%		
関西空港		1	1	1	1	0	0	0	0	0	0	1	1	6	16	37.5%		
		(0)	(0)	(0)	(0)	(0)	(0)	(0)	(0)	(0)	(0)	(0)	(0)	(0)		0.0%		
		【0】	【0】	【0】	【0】	【2】	【2】	【1】	【1】	【0】	【0】	【4】	【0】	【10】		62.5%		
泉南		2	1	1	3	1	0	1	1	3	1	0	2	16	248	6.5%		
		(10)	(5)	(3)	(4)	(1)	(1)	(3)	(4)	(2)	(1)	(4)	(3)	(41)		16.5%		
		【12】	【15】	【27】	【15】	【15】	【13】	【17】	【19】	【13】	【15】	【10】	【20】	【191】		77.0%		
熊取		0	1	0	2	3	0	1	7	0	2	0	0	16	135	11.9%		
		(4)	(2)	(0)	(0)	(3)	(1)	(3)	(2)	(3)	(3)	(5)	(3)	(29)		21.5%		
		【6】	【4】	【13】	【8】	【5】	【12】	【8】	【6】	【2】	【8】	【7】	【11】	【90】		66.6%		
阪南		2	1	4	0	1	0	2	0	5	0	5	0	20	168	11.9%		
		(6)	(4)	(5)	(4)	(4)	(1)	(3)	(1)	(5)	(5)	(6)	(5)	(49)		29.2%		
		【9】	【9】	【7】	【5】	【8】	【9】	【2】	【6】	【11】	【12】	【8】	【13】	【99】		58.9%		
岬		5	1	1	0	0	0	2	1	0	0	1	0	11	52	21.2%		
		(3)	(0)	(3)	(1)	(2)	(0)	(0)	(3)	(1)	(1)	(4)	(0)	(18)		34.6%		
		【1】	【2】	【2】	【2】	【0】	【1】	【2】	【1】	【4】	【3】	【5】	【0】	【23】		44.2%		
問合せ		泉佐野 田尻 関西空港 泉南 熊取 阪南 岬	14	16	16	14	22	18	23	23	13	27	16	22	224	2,555	8.8%	
			(70)	(30)	(38)	(35)	(43)	(23)	(37)	(56)	(38)	(37)	(27)	(37)	(471)		18.4%	
			【197】	【109】	【114】	【121】	【152】	【171】	【185】	【203】	【164】	【161】	【143】	【140】	【1,860】		72.8%	

病院照会	泉佐野 田尻 関西空港 泉南 熊取 阪南 岬	6	8	5	7	13	4	8	8	8	5	6	7	85	1,902	4.5%	1,902 [前年比] ▲ 359
		(34)	(23)	(24)	(15)	(25)	(24)	(51)	(43)	(33)	(26)	(25)	(26)	(349)		18.3%	
		【150】	【92】	【74】	【78】	【125】	【116】	【164】	【166】	【120】	【112】	【109】	【162】	【1,468】		77.2%	
いたずら	泉佐野 田尻 関西空港 泉南 熊取 阪南 岬	1	9	3	11	15	9	8	2	8	16	24	23	129	802	16.1%	802 [前年比] 539
		(3)	(3)	(14)	(2)	(2)	(0)	(4)	(0)	(2)	(1)	(0)	(3)	(34)		4.2%	
		【9】	【5】	【11】	【6】	【14】	【16】	【7】	【17】	【8】	【13】	【520】	【13】	【639】		79.7%	
まちがい	泉佐野 田尻 関西空港 泉南 熊取 阪南 岬	35	17	26	25	27	32	29	38	12	44	32	25	342	2,604	13.1%	2,604 [前年比] 1,104
		(21)	(11)	(14)	(13)	(20)	(14)	(18)	(16)	(16)	(10)	(5)	(20)	(178)		6.8%	
		【122】	【137】	【163】	【186】	【256】	【255】	【260】	【169】	【149】	【136】	【144】	【107】	【2,084】		80.1%	
その他	泉佐野 田尻 関西空港 泉南 熊取 阪南 岬	12	8	15	7	16	16	4	13	16	18	28	19	172	1,136	15.1%	1,136 [前年比] 789
		(13)	(7)	(11)	(6)	(14)	(18)	(12)	(10)	(9)	(11)	(15)	(24)	(150)		13.2%	
		【44】	【34】	【50】	【46】	【92】	【94】	【58】	【64】	【63】	【76】	【130】	【63】	【814】		71.7%	
合計	泉佐野 田尻 関西空港 泉南 熊取 阪南 岬	249	229	240	221	237	235	276	286	242	287	255	303	3,060	26,680	11.5%	26,680 [前年比] 2,942
		(631)	(420)	(522)	(423)	(507)	(444)	(577)	(614)	(521)	(515)	(503)	(526)	(6,203)		23.2%	
		【1,411】	【1,098】	【1,158】	【1,204】	【1,500】	【1,442】	【1,760】	【1,632】	【1,431】	【1,382】	【1,932】	【1,467】	【17,417】		65.3%	

※ ( )内はIP電話からの受信回数、【 】内は携帯電話からの受信回数で、合計欄の%については総受信回数に対する各電話回線の受信比率を表示  
 ※ 種別のその他には、自衛消防訓練等に伴う訓練通報、問合せ又はまちがい等の分類が不能・困難な受信件数を計上



泉州南消防組合公式マスコットキャラクター せん助

令和 5 年版 消防年報

編集・発行 泉州南広域消防本部  
警防部 警備課

〒 5 9 8 - 0 0 4 8

泉佐野市りんくう往来北 1 番地の 2 0

Tel 0 7 2 - 4 6 9 - 0 1 1 9

Fax 0 7 2 - 4 6 0 - 2 1 1 9

ホームページアドレス

<https://www.senshu-minami119.jp/>